

Urinocol® Pediatrik

Urinuppsamlingpåse för pediatrikt bruk



En komplett serie nya produkter

Urinocol® Pediatrik

NEW

PVC FRI PLAST

NEW

LATEX FRI HÄFTA

NEW

Sluten Pediatrisk urinpåse



Anatomiskt utformad klisterplatta

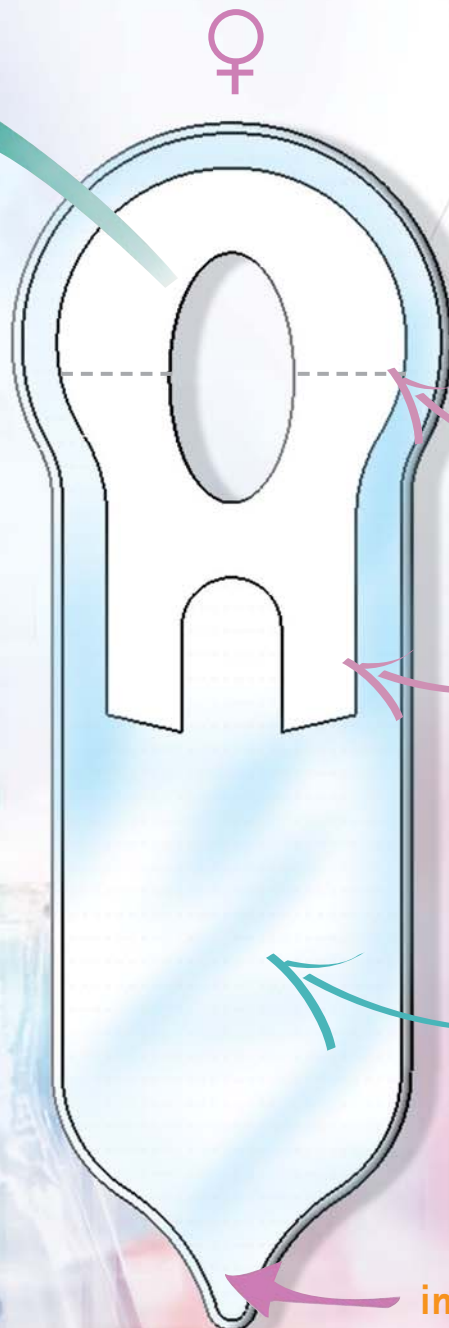

Urinpåse för bio-kemiskt, cytologiskt eller bakteriologiskt test

Latex fritt klister med hög hud tolerans:

Lätt att applicera och ta bort.

Lätt att fästa:

ta bort tvådelade papperet.

Anatomiskt utformad klisterplatta.

Bättre passform för flickor och pojkar..

PVC fri transparent påse: permanent visuell kontroll av urin.

ingen tappning



NEW

DUBBLA MÖJLIGHETER VID TÖMNING ■

Öppen **Pediatrik** urinpåse

Uppsamlingspåse
för diures

Nyhet

Dubbla tappningsutlopp:

- **Direktprov** med spruta
- **Kopplas till** olika typer av slangar.

Anatomiskt utformad
klisterplatta

med tappning

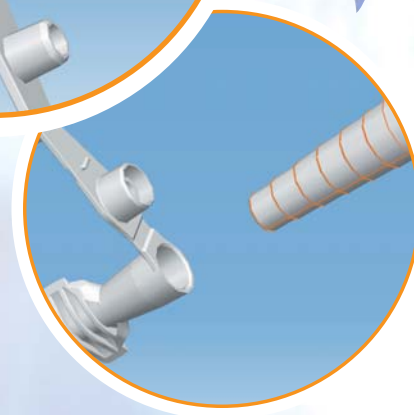
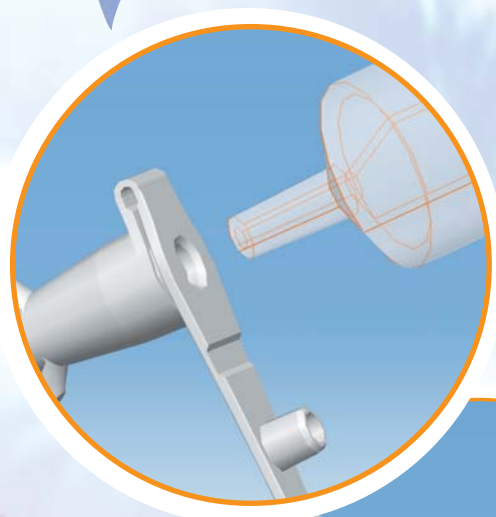

Urinocol® Pediatrik

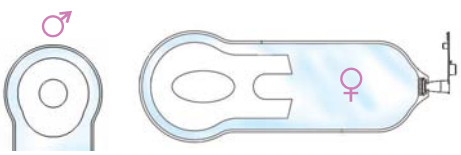
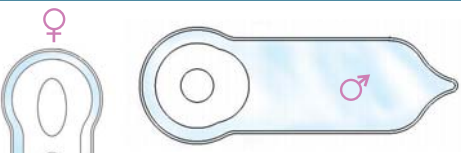
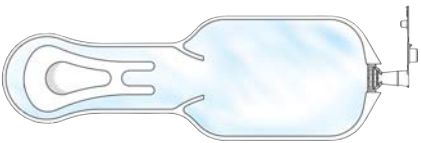
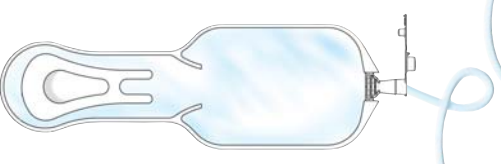
Urinocol® Pediatrik			Vikt	Antal enheter per box	Art nr
	Steril öppen pediatrik påse	Pojke	>2500g	50	227546M
		Flicka	>2500g	50	227566M
	Steril sluten pediatrik påse	Pojke	>2500g	100 20	227550 227549M
		Flicka	>2500g	100 20	227560 227559M
	Steril prematur påse	Standard	1200–2500g	50	227571M
		Mini	<1200g	50	227570M
	Steril prematur påse (med förlängnings slang)	Standard	1200–2500g	50	227573
		Mini	<1200g	50	227572

B | BRAUN
SHARING EXPERTISE

B. Braun Medical AB.
Svärdvägen 21
Box 110
182 12 Danderyd
Sverige
Tfn: 08-634 34 00
Fax: 08-634 34 34