

3M™ Operationsuppdukningar och operationsrockar - Produktförteckning 2005

Tillverkat utan tillsatser av naturgummilatex



- **Forskning och utveckling**
- **Kostnadseffektiva lösningar**
- **Information och utbildning**

3M™ Operations Sortiment ...

Från ledaren inom kvalitativa, medicinska häftämnen och operationsuppdukningsmaterial

3M är känt för sina innovativa teknologier som erbjuder praktiska lösningar som är omtyckta av kirurger och operations-sjuksköterskor över hela världen.

3M har tillämpat sin expertkunskap inom häfteämnesheläggning, film- och non-woven teknologi för att skapa ett sortiment av operationsdukar med de egenskaper som är viktigast för det opererande teamet.



Kostnadseffektivt

Operationsdukarna kan erbjudas både löspackade samt i en mängd olika specialdesignade eller kundanpassade set, allt för att möjliggöra den mest kostnadseffektiva och flexibla lösningen.

Kundanpassat

3M Hälsovård erbjuder tillförlitlig service till sjukhus och landsting varje dag. 3M är medvetna om att planerade scheman kan ändras i sista stund. Vi gör därför vårt yttersta för att hjälpa till att byta ut öppnade leveransförpackningar till nya sterila operationslakan och operationsrockar vid behov.

betydelsen av operationsdrapering

Operationsdukar är konstruerade för att skapa ett sterilt område. Att välja en duk som har tillförlitliga prestanda är mycket betydelsefullt. För att uppnå bästa resultat välj en operationsduk med följande egenskaper:

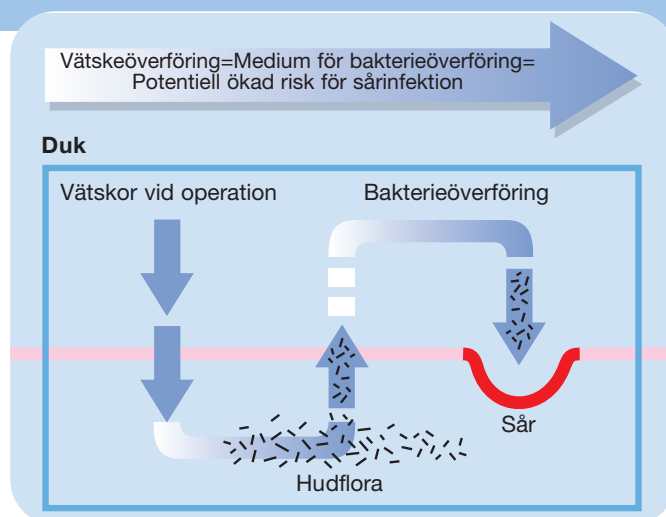

Ogenomtränglig för vätska

En duk som tillåter överföring av vätska, och sålunda överföring av bakterier, kompromissar det sterila området, vilket ökar risken för en sårinfektion. Därför är det viktigt att en operationsduk är ogenomtränglig för vätska.

Vätskekontrollerande egenskaper

3M:s unika ogenomträngliga non-wovenmaterial, 3M™ Steri-Drape™ 9000, plaster och uppsamlingspåsar hindrar penetrering av blod- och kroppsvätskor och därför, spridningen av bakterier. Produkterna minskar denna exponering vilket gör att rengöringen går fortare, lättare och sparar både tid och pengar.

Pålitliga häftämnen

3M är ledande inom häftämnesteknologi och har därför använt denna kompetens även inom operationsdrapering. Detta ger en säker vidhäftning även under långa ingrepp, vilket hjälper till att bibehålla en steril yta. 3M:s unika häftämne gör att man lätt kan fästa och återapplicera operationsmaterialet under aseptiska förhållanden och ger effektiv, säker och hudvänlig fixering av draperingen under hela operationen.

Överlägsen styrka med långa fibrer

Non-woven materialet i Steri-Drape™ 9000 är ett rivstarkt material gjort på långa starka fibrer som lätt anpassar sig efter kroppskonturer. Materialet är starkt nog att stå emot de mest påfrestande ingrepp med kraftig manipulering och till och med de allra tyngsta kirurgiska instrumenten kan placeras på materialet utan att det skadas. Ändå är materialet mjukt och lättdraperat.

3M:s operationssortiment

Operationsdukarna kan erbjudas både löspackade samt i en mängd olika specialdesignade eller kundanpassade set, allt för att möjliggöra den mest kostnadseffektiva och flexibla lösningen som både spar tid och avfall, ett kvalitetssäkrat arbetssätt för det opererande teamet.

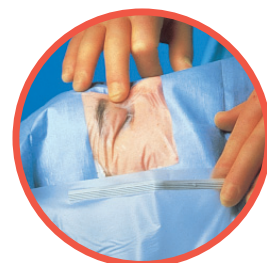
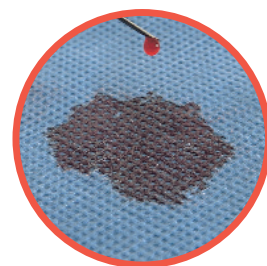

3M och miljön

3M:s grundtanke är att förebygga föroreningar i stället för att ta hand om dem i efterhand. Konceptet innebär att förebygga föroreningar/avfall eller minska energianvändningen samtidigt som det bidrar till minskade kostnader

3M:s miljöpolicy:

- förebygga föroreningar vid källan överallt där det är möjligt
- utveckla produkter som har minimal inverkan på miljön
- hushålla med naturtillgångar och råvaror
- försäkra sig om att alla produkter och anläggningar följer alla gällande lagar och regler
- samarbeta med myndigheter och officiella organisationer som arbetar med miljöfrågor

3M™ Steri-Drape™ 9000 operationsuppdukningsmaterial

Steri-Drape™ 9000 non-woven material är ett laminat av polypropylen fibrer och polyetylen film. Dessa material är biprodukter från oljeindustrin. Det finns ingen cellulosa i detta material (undantaget den absorberande klinikduken, 9095), vilket betyder att inga träd har använts vid tillverkningen. Produkterna utgör ingen signifikant risk för miljön, då de förbränns efter användning till koldioxid och vatten (CO₂H₂O).

Produktförteckning

3M™ Incisionsdukar

3M™ Ioban™ 2 antimikrobiella incisionsdukar	7
3M™ Steri-Drape™ 1 incisionsdukar	8
3M™ Steri-Drape™ 2 incisionsdukar	9

3M™ Specialset/dukar

3M™ Allmänkirurgiska dukar	10-16
3M™ Ortopedidukar	17-23
3M™ Kardiovaskulärdukar/Angiografidukar	24-25
3M™ Obstetrik och gynekologidukar	26-30
3M™ Urologi dukar	31-33
3M™ Ögondukar	34-36
3M™ Huvud-hals- och Neuro-kirurgiska dukar	37-38
3M™ Operationsuppdukningar samt plaster och tillbehör	39-45
3M™ Uppsamlingspåsar	46-47
3M™ Instrumentskyddsdukar	48

3M™ Operationsrockar för engångsbruk, standard och förstärkt

3M™ Operationsrockar för engångsbruk standard och förstärkt	49
3M™ High Performance operationsrockar för engångsbruk – standard och förstärkt	49

Hänvisning efter produktnummer

50-51

3M™ Incisionsdukar

3M™ Ioban™ 2 Antimikrobiella incisionsdukar

- Innehåller jodophor som långsamt frigörs på huden och ger en ihållande och kontrollerad antimikrobiell effekt under hela operationsförloppet.
- Har en hög genomsläpplighet som tillåter huden att andas vilket säkerställer förbättrad vidhäftning vid långa operationer.
- Formar sig mycket väl efter kroppskonturer och kan sträckas för att möjliggöra manipulationer av extremiteterna utan att det uppstår spänningar i huden.
- Har suverän vidhäftning ända ut till sårkanten.

3M™ Steri-Drape™ 2 Incisionsdukar

- Är gjorda av en film som andas vilket ger överlägsen vidhäftning.
- Har “dåligt” minne vid sträckning, vilket ger god flexibilitet.
- Anpassar sig till kroppskonturer och kan sträckas för att tillåta manipulation av extremiteter utan att det uppstår spänningar i huden.
- Reducerar eller eliminerar behovet av clips och hållare för att hålla operationsdukar på plats.

3M™ Steri-Drape™ Incisionsdukar

- Är original incisionsdukarna som är helt ogenomträngliga, har tryckkänsligt häftämne och säkerställer ett sterilt operationsområde.
- Reducerar eller eliminerar behovet av clips och hållare för att hålla operationsdukar på plats.

Med början på den sterila ytan: Det kliniska underlaget

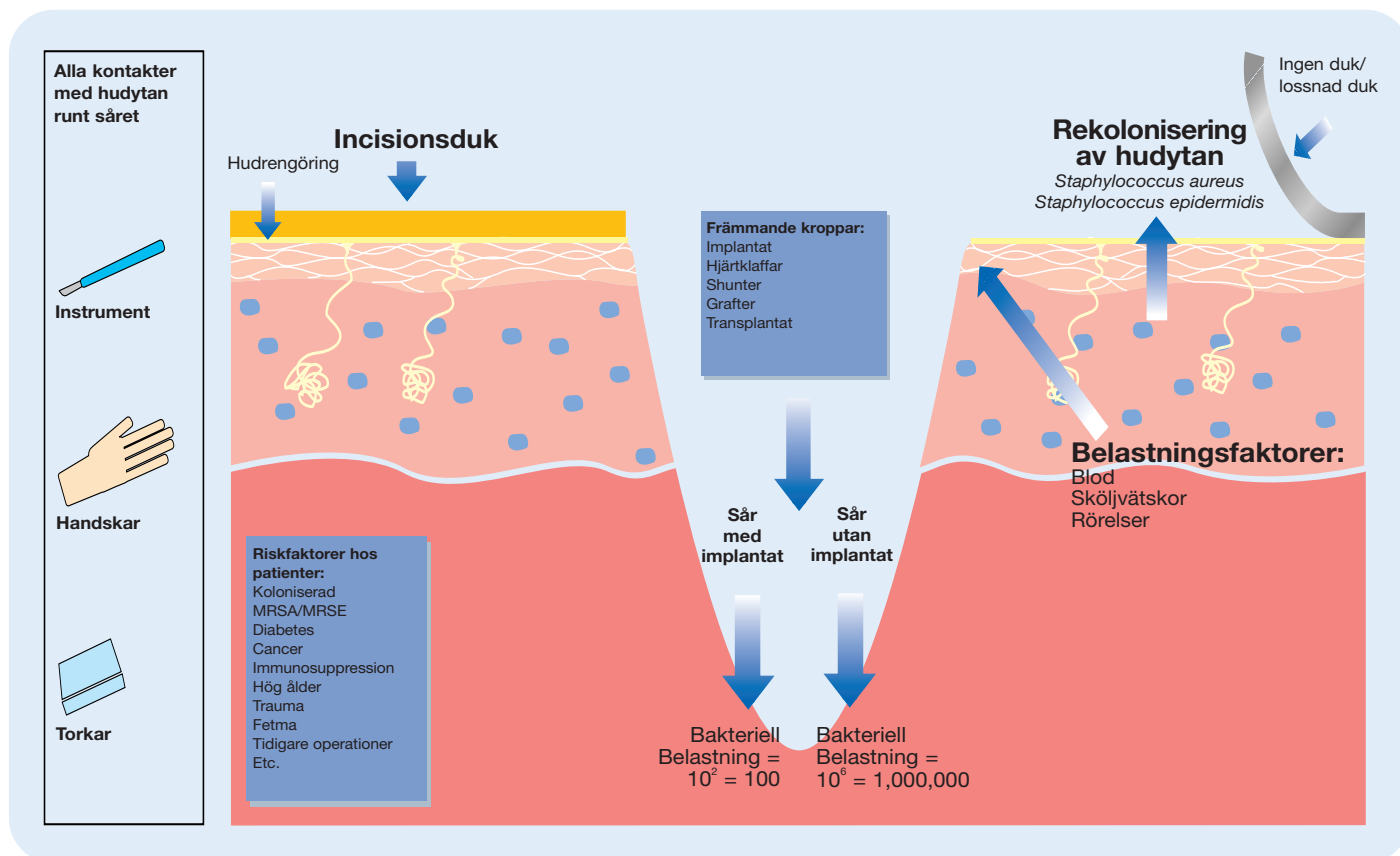

Dougherty, Steve H. "Pathobiology of Infection in Prosthetic Devices." *Reviews of Infectious Diseases* 10:5 (Nov.-Dec. 1988), p.1102.

3M™ Ioban™ 2 antimikrobiell incisionsduk

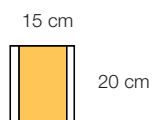

6635 Ioban 2 incisionsduk

Storlek	Incisionsyta	Ant/fp	Fp/lev fp
15 cm x 20 cm	10 cm x 20 cm	10	4

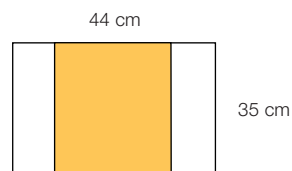

6640 Ioban 2 incisionsduk

Storlek	Incisionsyta	Ant/fp	Fp/lev fp
44 cm x 35 cm	34 cm x 35 cm	10	4

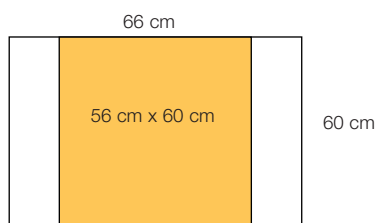

6648 Ioban 2 incisionsduk

Storlek	Incisionsyta	Ant/fp	Fp/lev fp
66 cm x 60 cm	56 cm x 60 cm	10	4

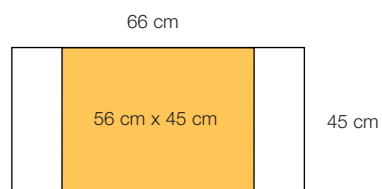

6650 Ioban 2 incisionsduk

Storlek	Incisionsyta	Ant/fp	Fp/lev fp
66 cm x 45 cm	56 cm x 45 cm	10	4

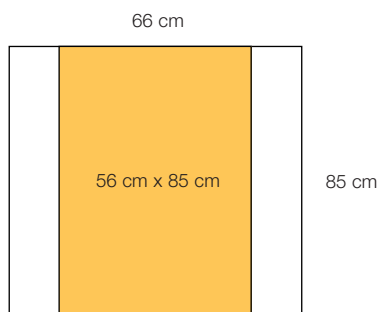

6651 Ioban 2 incisionsduk

Storlek	Incisionsyta	Ant/fp	Fp/lev fp
66 cm x 85 cm	56 cm x 85 cm	10	4

3M™ Steri-Drape™ incisionsduk

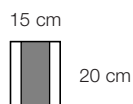

1035 Steri-Drape 1 incisionsduk

Storlek	Incisionsyta	Ant/fp	Fp/lev fp
15 cm x 20 cm	10 cm x 20 cm	10	4

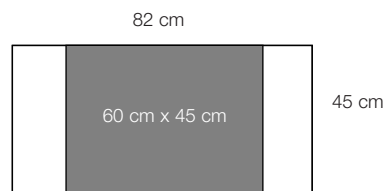

1050 Steri-Drape 1 incisionsduk

Storlek	Incisionsyta	Ant/fp	Fp/lev fp
82 cm x 45 cm	60 cm x 45 cm	10	4

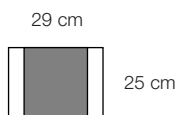

1037 Steri-Drape 1 incisionsduk

Storlek	Incisionsyta	Ant/fp	Fp/lev fp
29 cm x 25 cm	19 cm x 25 cm	10	4

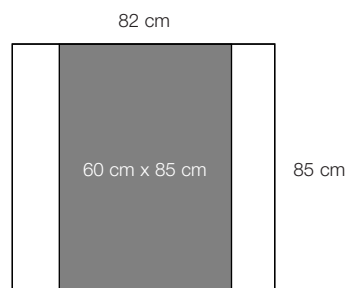

1051 Steri-Drape 1 incisionsduk

Storlek	Incisionsyta	Ant/fp	Fp/lev fp
82 cm x 85 cm	60 cm x 85 cm	10	4

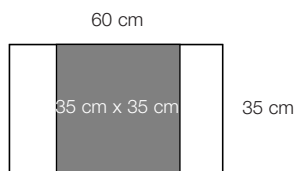

1040 Steri-Drape 1 incisionsduk

Storlek	Incisionsyta	Ant/fp	Fp/lev fp
60 cm x 35 cm	35 cm x 35 cm	10	4

3M™ Steri-Drape™ 2 incisionsduk

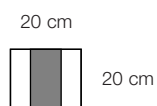

2035 Steri-Drape 2 incisionsduk

Storlek	Incisionsyta	Ant/fp	Fp/lev fp
20 cm x 20 cm	10 cm x 20 cm	10	4

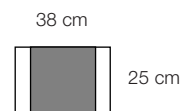

2037 Steri-Drape 2 incisionsduk

Storlek	Incisionsyta	Ant/fp	Fp/lev fp
38 cm x 25 cm	28 cm x 25 cm	10	4

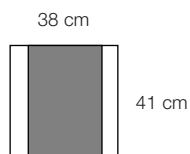

2040 Steri-Drape 2 incisionsduk

Storlek	Incisionsyta	Ant/fp	Fp/lev fp
38 cm x 41 cm	28 cm x 41 cm	10	4

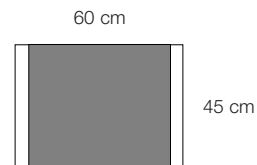

2045 Steri-Drape 2 incisionsduk

Storlek	Incisionsyta	Ant/fp	Fp/lev fp
60 cm x 45 cm	50 cm x 45 cm	10	4

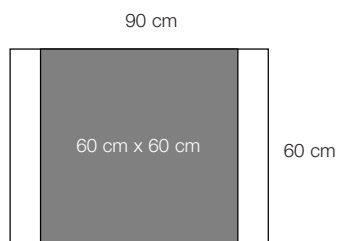

2050 Steri-Drape 2 incisionsduk

Storlek	Incisionsyta	Ant/fp	Fp/lev fp
90 cm x 60 cm	60 cm x 60 cm	10	4

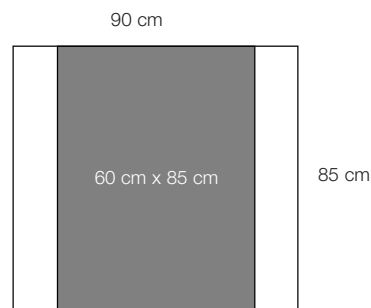

2051 Steri-Drape 2 incisionsduk

Storlek	Incisionsyta	Ant/fp	Fp/lev fp
90 cm x 85 cm	60 cm x 85 cm	10	4

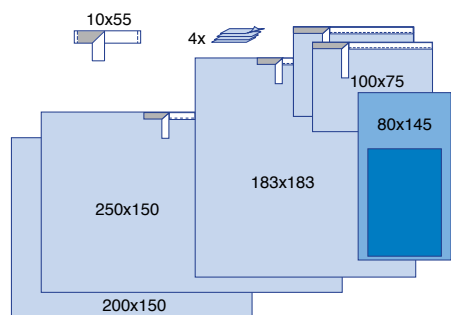

9000 Universalset

Namn	Antal	Storlek	Set/fp	Fp/lev fp
Operationstejp	1	10 cm x 55 cm	7	2
Handduk	4	-		
Assistansbordspåse	1	80 cm x 145 cm		
Häftande op handdukar	2	100 cm x 75 cm		
Häftande op lakan (M)	1	183 cm x 183 cm		
Häftande op lakan (L)	1	250 cm x 150 cm		
Instrumentbordslakan	1	200 cm x 150 cm		

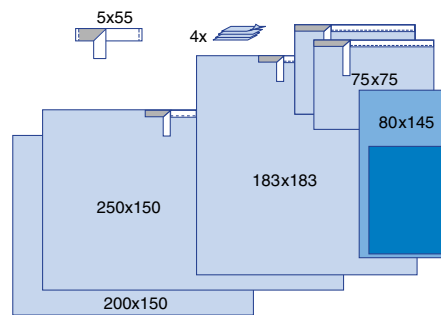

9001 Pediatrikset, universal

Namn	Antal	Storlek	Set/fp	Fp/lev fp
Operationstejp	1	5 cm x 55 cm	7	2
Handduk	4	-		
Assistansbordspåse	1	80 cm x 145 cm		
Häftande op handdukar	2	75 cm x 75 cm		
Häftande op lakan (M)	1	183 cm x 183 cm		
Häftande op lakan (L)	1	250 cm x 150 cm		
Instrumentbordslakan	1	200 cm x 150 cm		

Smala häftämneskanter, 2,5 cm

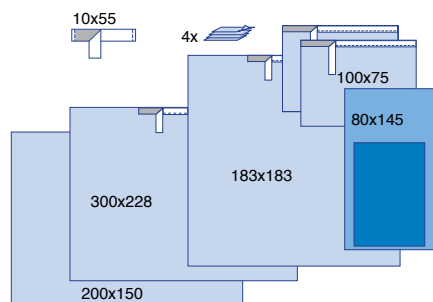

9000L Universalset, med extra brett häftande op lakan, XL (9090)

Namn	Antal	Storlek	Set	Fp/lev fp
Operationstejp	1	10 cm x 55 cm	5	2
Handduk	4	-		
Assistansbordspåse	1	80 cm x 145 cm		
Häftande op handdukar	2	100 cm x 75 cm		
Häftande op lakan (M)	1	183 cm x 183 cm		
Häftande op lakan (XL)	1	300 cm x 228 cm		
Instrumentbordslakan	1	200 cm x 150 cm		

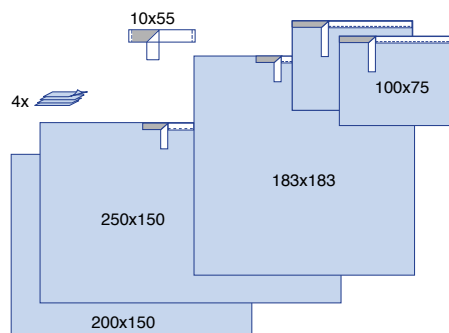

9010 Universalset utan assistansbordspåse

Namn	Antal	Storlek	Set/fp	Fp/lev fp
Operationstejp	1	10 cm x 55 cm	7	2
Handduk	4	-		
Häftande op handdukar	2	100 cm x 75 cm		
Häftande op lakan (M)	1	183 cm x 183 cm		
Häftande op lakan (L)	1	250 cm x 150 cm		
Instrumentbordslakan	1	200 cm x 150 cm		

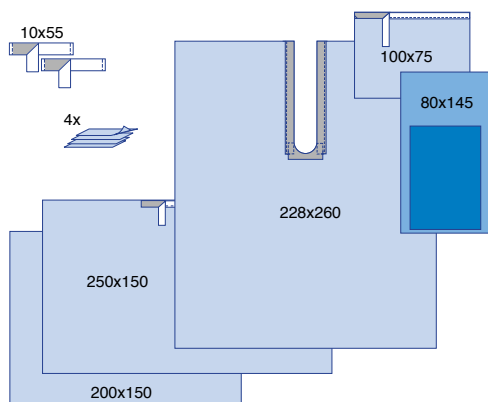

9018 Slitslakan-set

Namn	Antal	Storlek	Set/fp	Fp/lev fp
Operationstejp	2	10 cm x 55 cm	6	2
Handduk	4	-		
Assistansbordspåse	1	80 cm x 145 cm		
Häftande op handduk	1	100 cm x 75 cm		
Häftande slitslakan	1	228 cm x 260 cm		
Häftande op lakan (L)	1	250 cm x 150 cm		
Instrumentbordslakan	1	200 cm x 150 cm		

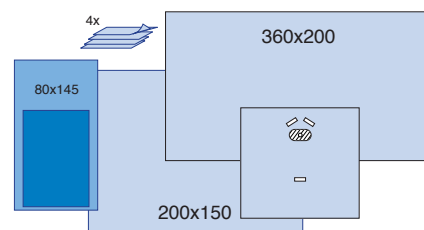

9015 Handset

Namn	Antal	Storlek	Set/fp	Fp/lev fp
Handlakan 9052	1	360 cm x 200 cm	7	2
Handduk	4	-		
Assistansbordspåse	1	80 cm x 145 cm		
Instrumentbordslakan	1	200 cm x 150 cm		

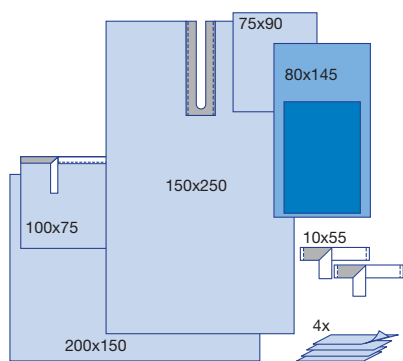

9007 ÖNH-set

Namn	Antal	Storlek	Set/fp	Fp/lev fp
Operationstejp	2	10 cm x 55 cm	8	2
Operationshandduk	4	-		
Assistansbordspåse	1	80 cm x 145 cm		
Operationslakan	1	75 cm x 90 cm		
Häftande slitslakan	1	150 cm x 250 cm		
Häftande op handduk	1	100 cm x 75 cm		
Instrumentbordslakan	1	200 cm x 150 cm		

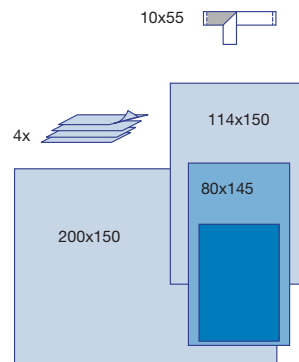

9020 Tillbehörs-set

Namn	Antal	Storlek	Set/fp	Fp/lev fp
Operationstejp	1	10 cm x 55 cm	12	2
Operationshandduk	4	-		
Assistansbordspåse	1	80 cm x 145 cm		
Operationslakan	1	114 cm x 150 cm		
Instrumentbordslakan	1	200 cm x 150 cm		

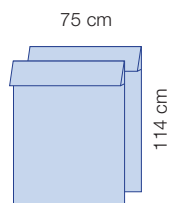

9040 Benpåsar (par)

Storlek	Ant/fp	Fp/lev fp
75 cm x 114 cm	12	4

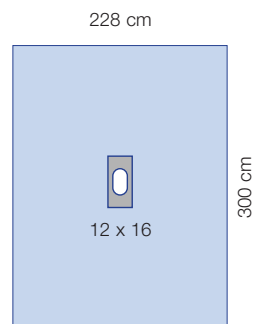

9050 Häftande hålduk

Storlek	Område med häftämne	Ant/fp	Fp/lev fp
228 cm x 300 cm	12 cm x 16 cm	10	2

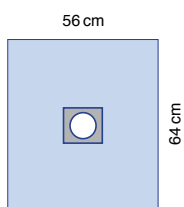

1092 Poliklinikhålduk

Storlek	Häftande hål	Ant/fp	Fp/lev fp
56 cm x 64 cm	6,3 cm	25	4

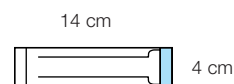

1115 Tube Organiser

Storlek	Ant/fp	Fp/lev fp
14 cm x 4 cm	100	4

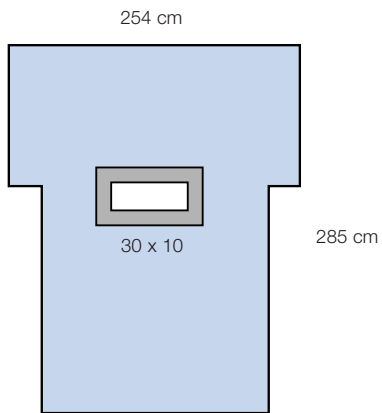

9062 Laparotomi Lakan (Transversal)

Storlek	Område med häftämne	Ant/fp	Fp/lev fp
254 cm x 285 cm	30 cm x 10 cm	12	2

• OBS! Har utgått

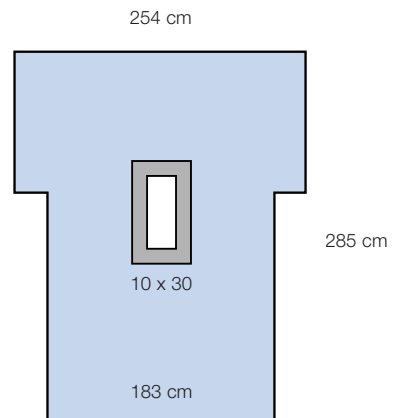

9063 Laparotomi Lakan

Storlek	Område med häftämne	Ant/fp	Fp/lev fp
254 cm x 285 cm	10 cm x 30 cm	10	2

• OBS! Har utgått

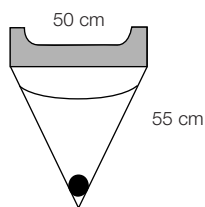

1016 Spolpåse

Storlek	Ant/fp	Fp/lev fp
50 cm x 55 cm	10	4
<ul style="list-style-type: none"> • Häftande remsa • 1 Avtappning 		

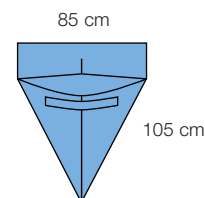

7984 Rektal/vaginal uppsamlingspåse

Storlek	Ant/fp	Fp/lev fp
85 cm x 105 cm	20	1
<ul style="list-style-type: none"> • Vikning: 25,4cm • Uppsamlingspåse 		

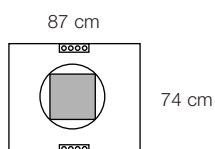

2057 Uppsamlingspåse med Steri-Drape 2 incisionsfilm

Storlek	Incisionsyta	Ant/fp	Fp/lev fp
87 cm x 74 cm	30 cm x 30 cm	10	4
<ul style="list-style-type: none"> • 360° Uppsamlingspåse • Slanghållare 			

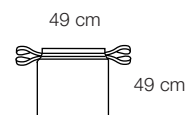

1003 Tarpåse

Storlek	Ant/fp	Fp/lev fp
49 cm x 49 cm	10	4
<ul style="list-style-type: none"> • Snörförslutning • Genomskinlig plast 		

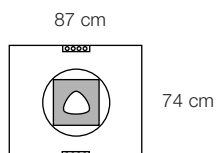

2058 Uppsamlingspåse med öppning i incisionsfilmen

Storlek	Incisionsyta	Ant/fp	Fp/lev fp
87 cm x 74 cm	30 cm x 30 cm	10	4
<ul style="list-style-type: none"> • 360° Uppsamlingspåse • Slanghållare 			

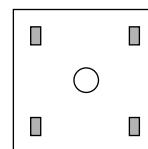

Sårkantsdukar

	Storlek	Ringdiameter	Ant/fp	Fp/lev fp
1073	90 cm x 90 cm	12,5 cm	10	4
1074	90 cm x 90 cm	17,5 cm	10	4
1075	90 cm x 90 cm	22,5 cm	10	4
1076	90 cm x 90 cm	27,5 cm	10	4
1077	90 cm x 90 cm	9,5 cm	10	4
<ul style="list-style-type: none"> • 4 Häftande tejper • 1 Flexibel ring 				

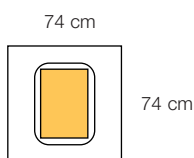

6658 Stor uppsamlingspåse med 3M™ Ioban™ 2 incisionsfilm

Storlek	Incisionsyta	Ant/fp	Fp/lev fp
74 cm x 74 cm	33 cm x 43 cm	5	4

- Uppsamlingspåse

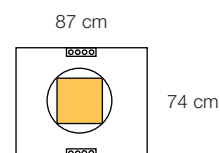

6657 Uppsamlingspåse med 3M™ Ioban™ 2 incisionsfilm

Storlek	Incisionsyta	Ant/fp	Fp/lev fp
87 cm x 74 cm	30 cm x 30 cm	10	4

- 360° Uppsamlingspåse
- Slanghållare

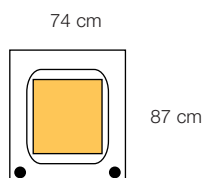

6659 Stor uppsamlingspåse med 3M™ Ioban™ 2 incisionsfilm

Storlek	Incisionsyta	Ant/fp	Fp/lev fp
74 cm x 87 cm	42 cm x 52 cm	5	4

- 2 Avtappningar

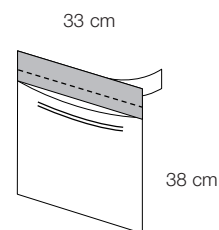

9097 Instrumentbordspåse (L)

Storlek	Ant/fp	Fp/lev fp
33 cm x 38 cm	100	2

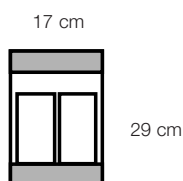

1018 Instrument/diatermipåse

Storlek	Ant/fp	Fp/lev fp
17 cm x 29 cm	10	4

- 2 Häftande remсор
- 2 Fickor

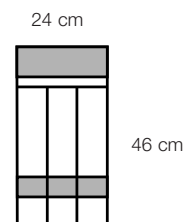

1018L Lång instrument/diatermipåse

Storlek	Ant/fp	Fp/lev fp
24 cm x 46 cm	10	4

- 2 Häftande remсор
- 3 Fickor

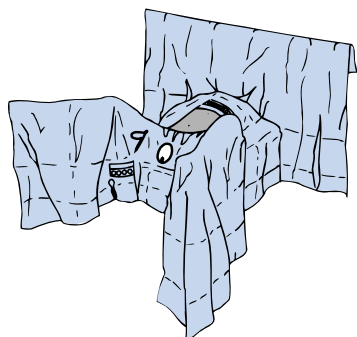

2065 3M™ Abdominoperineallakan med 3M™ Steri-Drape™ 2 incisionsfilm

Storlek	Incisionsyta	Ant/fp	Fp/lev fp
195 cm x 271 cm	41 cm x 45 cm	8	2

- Slanghållare
- Perinealt häftande hål: 12 cm x 15,5 cm

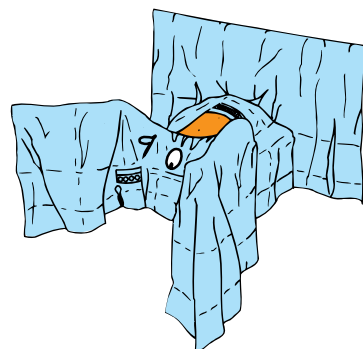

665 Abdominoperineal-lakan med loban 2 incisionsfilm

Storlek	Incisionsyta	Ant/fp	Fp/lev fp
200 cm x 270 cm	35 cm x 46 cm	5	1

- Slanghållare
- Perinealt häftande hål: 12 cm x 15,5 cm

2065P Abdominoperineal-set med 3M™ Steri-Drape™ 2 incisionsfilm

Namn	Antal	Storlek	Set	Fp/lev fp
Abdominoperineal-lakan	1	195 cm x 271 cm	5	2
Instrumentbordslakan	1	200 cm x 150 cm		
Assistansbordspåse	1	80 cm x 145 cm		
Op handduk	1	75 cm x 90 cm		
Handduk	4	-		

665P001 Abdominoperineal-set med loban 2 incisionsfilm

Namn	Antal	Storlek	Set/fp	Fp/lev fp
Abdominoperineal-lakan	1	200 cm x 270 cm	10	1
Instrumentbordslakan	1	100 cm x 150 cm		
Assistansbordspåse	1	80 cm x 145 cm		
Op handduk	1	75 cm x 90 cm		
Handduk	4	-		

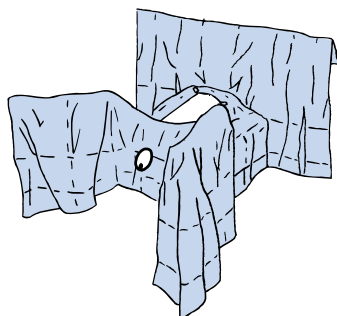

1032 Laparoskopilakan - benstödsläge

Storlek	Område med häftämne	Ant/fp	Fp/lev fp
241 cm x 228 cm	27 cm x 30 cm	8	2

- 4 Slanghållare (1115)
- Perinealt häftande hål: 12 cm x 15,5 cm

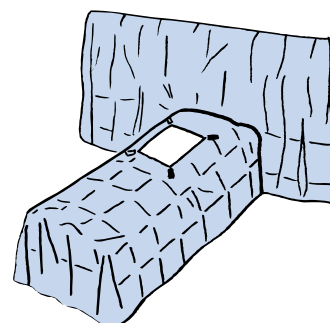

1031 Laparoskopilakan - ryggläge

Storlek	Område med häftämne	Ant/fp	Fp/lev fp
228 cm x 182 cm	27 cm x 30 cm	10	2

- 4 Slanghållare (1115)

1032P Laparoskopiset - benstödsläge

Namn	Antal	Storlek	Set/fp	Fp/lev fp
Laparoskopilakan	1	241 cm x 228 cm	8	1
Instrumentbordslakan		200 cm x 150 cm		
Handduk	4	-		
Assistansbordspåse	1	80 cm x 145 cm		
Op handduk	1	75 cm x 90 cm		

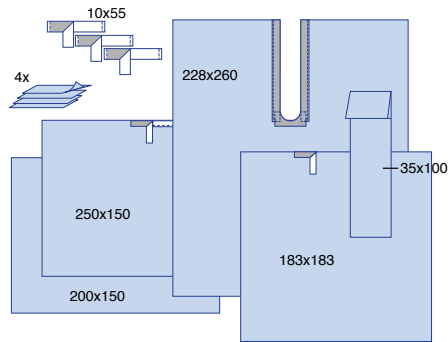

9002 Ortopediset utan assistansbordspåse

Namn	Antal	Storlek	Set/fp	Fp/lev fp
Operationstejp	3	10 cm x 55 cm	5	2
Handduk	4	-		
Benpåse	1	35 cm x 100 cm		
Häftande op lakan (M)	1	183 cm x 183 cm		
Häftande slitslakan	1	228 cm x 260 cm		
Häftande op lakan (L)	1	250 cm x 150 cm		
Instrumentbordslakan	1	200 cm x 150 cm		

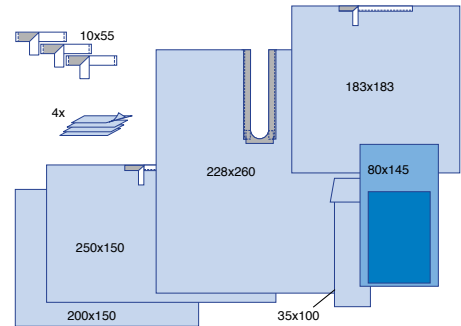

9012 Ortopedi-set

Namn	Antal	Storlek	Set/fp	Fp/lev fp
Operationstejp	3	10 cm x 55 cm	5	2
Handduk	4	-		
Assistansbordspåse	1	80 cm x 145 cm		
Benpåse	1	35 cm x 100 cm		
Häftande op lakan (M)	1	183 cm x 183 cm		
Häftande slitslakan	1	228 cm x 260 cm		
Häftande op lakan (L)	1	150 cm x 250 cm		
Instrumentbordslakan	1	200 cm x 150 cm		

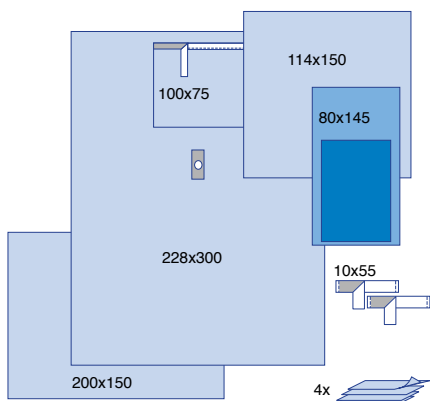

9004 Extremitets-set

Namn	Antal	Storlek	Set/fp	Fp/lev fp
Operationstejp	2	10 cm x 55 cm	5	2
Handduk	4	-		
Assistansbordspåse	1	80 cm x 145 cm		
Operationslakan	1	114 cm x 150 cm		
Häftande op handduk	1	100 cm x 75 cm		
Extremitetslakan	1	228 cm x 300 cm		
Instrumentbordslakan	1	200 cm x 150 cm		

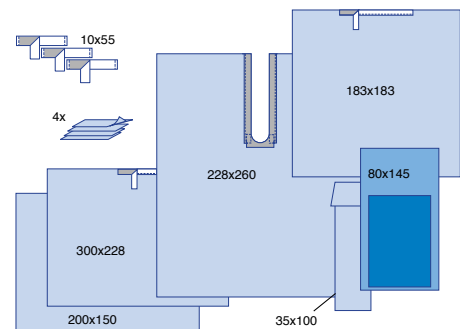

9012L Ortopedi-set, med extra brett häftande op lakan, XL (9090)

Namn	Antal	Storlek	Set/fp	Fp/lev fp
Operationstejp	3	10 cm x 55 cm	4	2
Handduk	4	-		
Assistansbordspåse	1	80 cm x 145 cm		
Benpåse	1	35 cm x 100 cm		
Häftande op lakan (M)	1	183 cm x 183 cm		
Häftande slitslakan	1	228 cm x 260 cm		
Häftande op lakan (XL)	1	300 cm x 228 cm		
Instrumentbordslakan	1	200 cm x 150 cm		

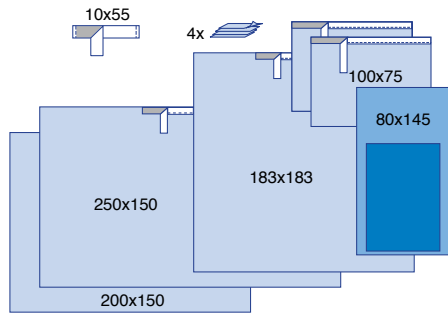

9000 Universalset

Namn	Antal	Storlek	Set/fp	Fp/lev fp
Operationstejp	1	10 cm x 55 cm	7	2
Handduk	4	-		
Assistansbordspåse	1	80 cm x 145 cm		
Häftande op handdukar	2	100 cm x 75 cm		
Häftande op lakan (M)	1	183 cm x 183 cm		
Häftande op lakan (L)	1	250 cm x 150 cm		
Instrumentbordslakan	1	200 cm x 150 cm		

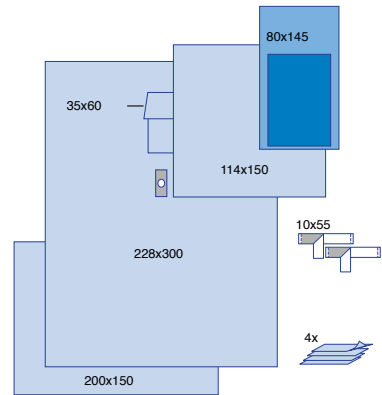

9014 Extremitets-set

Namn	Antal	Storlek	Set/fp	Fp/lev fp
Operationstejp	2	10 cm x 55 cm	5	2
Handduk	4	-		
Assistansbordspåse	1	80 cm x 145 cm		
Operationslakan	1	114 cm x 150 cm		
Benpåse	1	35 cm x 60 cm		
Extremitetslakan	1	228 cm x 300 cm		
Instrumentbordslakan	1	200 cm x 150 cm		

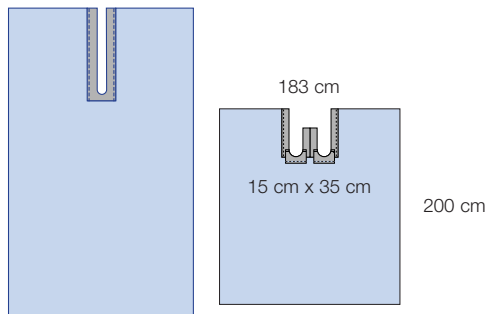

Häftande slitslakan

	Storlek	Ant/fp	Fp/lev fp
Slitsstorlek 7x70 cm			
9043	150 cm x 183 cm	30	2
9044	150 cm x 250 cm	25	2
Slitsstorlek 20x100 cm			
9045	228 cm x 260 cm	15	2

9046 Bilateralt slitslakan

Storlek	Häftande yta	Ant/fp	Fp/lev fp
183 cm x 200 cm	15 cm x 35 cm	15	2

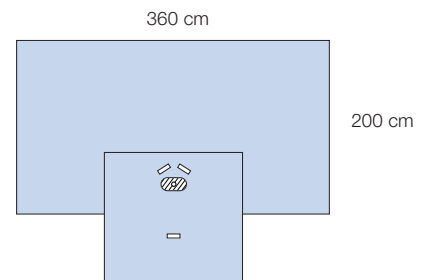

9052E Handlakan

Storlek	Hålstorlek	Ant/fp	Fp/lev fp
360 cm x 200 cm	Ø 3 cm	9	2

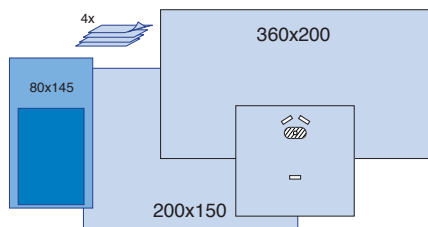

9015 Handset

Namn	Antal	Storlek	Set/fp	Fp/lev fp
Handlakan 9052	1	360 cm x 200 cm	7	2
Handduk	4	-		
Assistansbordspåse	1	80 cm x 145 cm		
Instrumentbordslakan	1	200 cm x 150 cm		

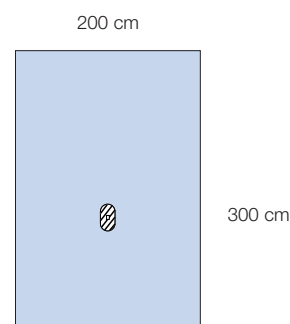

9054 Hand- och fotlakan

Storlek	Hålstorlek	Antal/fp	Fp/lev fp
200 cm x 300 cm	Ø 3 cm	15	2

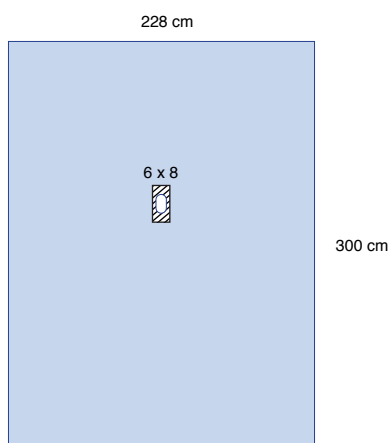

9053 Extremitetslakan

Storlek	Hålstorlek	Operationslakan/fp	Fp/lev fp
228 cm x 300 cm	6 cm x 8 cm	10	2

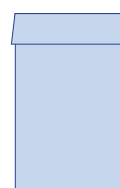

Benpåsar/armbordsskydd

	Storlek	Ant/fp	Fp/lev fp
9041	35 cm x 60 cm	50	4
9042	35 cm x 100 cm	35	4

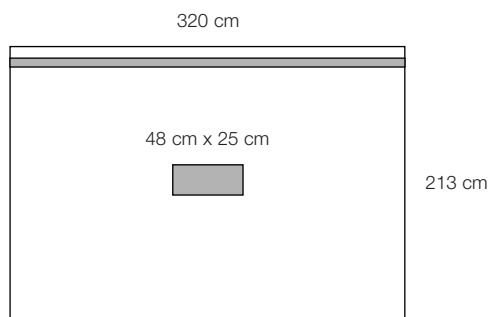

1014 Vertikallakan med incisionsfilm

Storlek	Incisionsyta	Ant/fp	Fp/lev fp
320 cm x 213 cm	48 cm x 25 cm	5	4

- Häftande remsa i toppen
- Genomskinlig plast

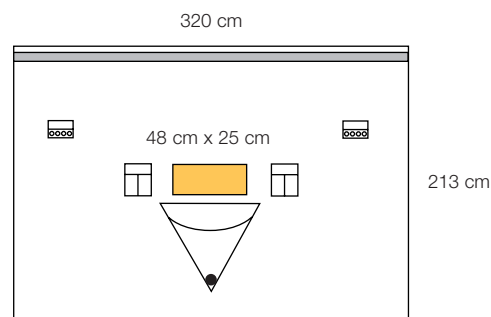

6617 Vertikallakan med 3M™ loban™ 2 incisionsfilm och uppsamlingspåse

Storlek	Incisionsyta	Ant/fp	Fp/lev fp
320 cm x 213 cm	48 cm x 25 cm	5	4

- Uppsamlingspåse
- 1 Avtappning
- 2 Instrumentpåsar
- 2 Slanghållare
- Häftande remsa i toppen
- Genomskinlig plast

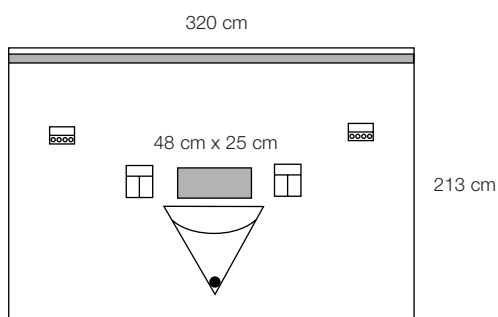

1017 Vertikallakan med incisionsfilm och uppsamlingspåse

Storlek	Incisionsyta	Ant/fp	Fp/lev fp
320 cm x 213 cm	48 cm x 25 cm	5	4

- Uppsamlingspåse
- 1 Avtappning
- 2 Instrumentpåsar
- 2 Slanghållare
- Häftande remsa i toppen
- Genomskinlig plast

1017P001 Vertikallakan-set

Namn	Antal	Storlek	Set/fp	Fp/lev fp
Vertikallakan	1	320 cm x 213 cm	12	1
Instrumentbordslakan	1	200 cm x 150 cm		
Assistansbordspåse	1	80 cm x 145 cm		
Handduk	4	-		

6617P001 Vertikallakan-set med 3M™ loban™ 2 incisionsfilm och uppsamlingspåse

Namn	Antal	Storlek	Set/fp	Fp/lev fp
Vertikallakan	1	320 cm x 213 cm	14	1
Instrumentbordslakan	1	200 cm x 150 cm		
Assistansbordspåse	1	80 cm x 145 cm		
Handduk	4	-		

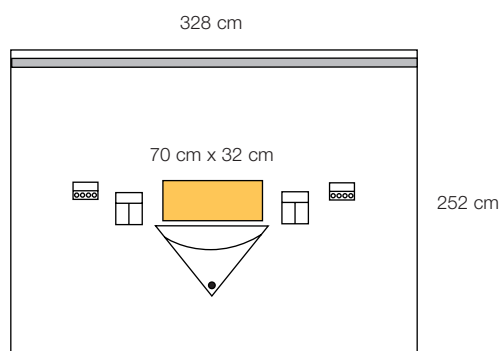

6619 Stort vertikallakan med 3M™ loban™ 2 incisionsfilm och uppsamlingspåse

Storlek	Incisionsyta	Ant/fp	Fp/lev fp
328 cm x 252 cm	70 cm x 32 cm	5	1

- Uppsamlingspåse
- 1 Avtappning
- 2 Instrumentpåsar
- 2 Slanghållare
- Häftande remsa i toppen
- Genomskinlig plast

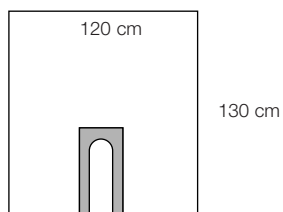

1015 U-duk

Storlek	Ant/fp	Fp/lev fp
120 cm x 130 cm	10	4
<ul style="list-style-type: none"> • Häftande slits (16,5 cm x 49 cm) • Genomskinlig plast 		

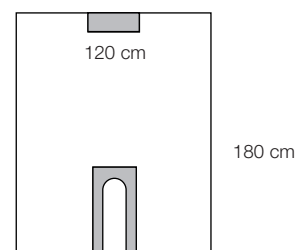

1019 Lång U-duk

Storlek	Ant/fp	Fp/lev fp
120 cm x 180 cm	10	4
<ul style="list-style-type: none"> • Häftande slits (16,5 cm x 49 cm) • Häftande tejp • Genomskinlig plast 		

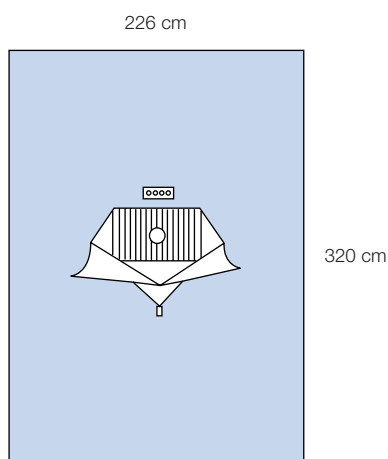

1094 Knälakan med uppsamlingspåse

Storlek	Ant/fp	Fp/lev fp
226 cm x 320 cm	20	1
<ul style="list-style-type: none"> • Uppsamlingspåse • 1 Avtappning • Slanghållare 		

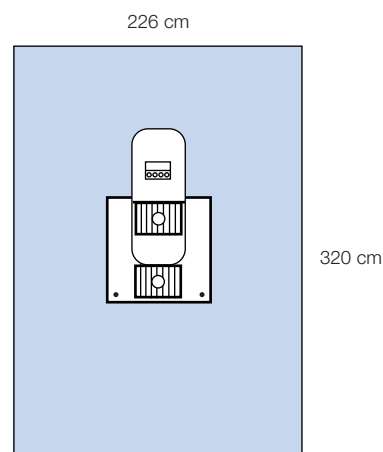

1194 Knälakan med uppsamlingspåse

Storlek	Ant/fp	Fp/lev fp
226 cm x 320 cm	5	1
<ul style="list-style-type: none"> • Uppsamlingspåse • 2 Avtappningar • Slanghållare 		

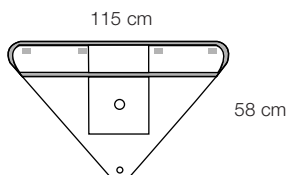

1007 Uppsamlingspåse för artroskopier

Storlek	Ant/fp	Fp/lev fp
115 cm x 58 cm	10	4
<ul style="list-style-type: none"> • Häftande remsa • 1 Avtappning 		

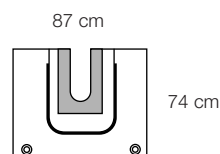

1067 U-duk med uppsamlingspåse

Storlek	Ant/fp	Fp/lev fp
87 cm x 74 cm	5	4
<ul style="list-style-type: none"> • Häftande slits • 2 Avtappningar 		

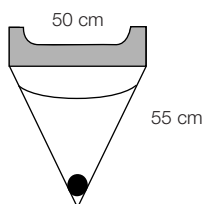

1016 Spolpåse

Storlek	Ant/fp	Fp/lev fp
50 cm x 55 cm	10	4
<ul style="list-style-type: none"> • Häftande remsa • 1 Avtappning 		



1115 Slanghållare

Storlek	Antal	Fp/lev fp
14 cm x 4 cm	100	4

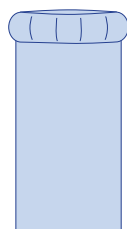

Strumpa / Stockinette

	Storlek	Ant/fp	Fp/lev fp
9109	23 cm x 71 cm	20	1
9110	30 cm x 122 cm	20	1

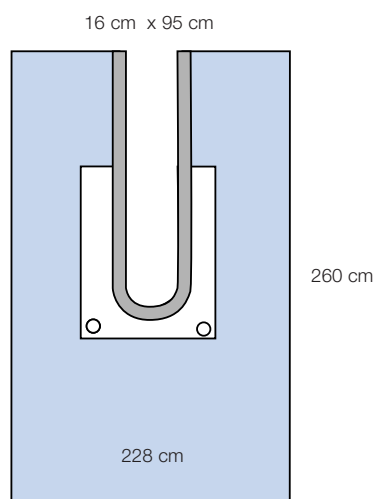

9196 Axellakan med uppsamlingspåse

Storlek	Antal/fp	Fp/lev fp
228 cm x 260 cm	10	2

- Uppsamlingspåse
- 2 Avtappningsportar

Rekommenderad användning tillsammans med häftande op lakan 9088, sid 40 eller universalset 9000.

3M™ Kardiovaskulärlakan/Angiografilakan

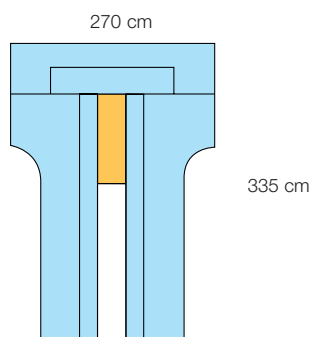

6677 Kardiovaskulärlakan med 3M™ loban™ 2 incisionsfilm

Storlek	Incisionsyta	Ant/fp	Fp/lev fp
270 cm x 335 cm	41 cm x 82 cm	6	1

- Dubbla sidofickor

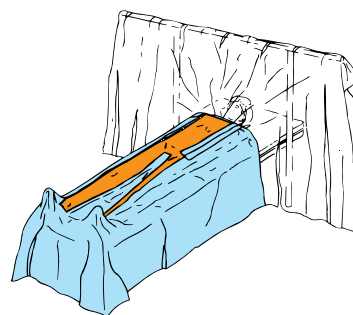

6681 Kardiovaskulärlakan med 3M™ loban™ 2 incisionsfilm

Storlek	Incisionsyta	Ant/fp	Fp/lev fp
230 cm x 320 cm	Se bild	5	1

- Avskärningsduk i plast

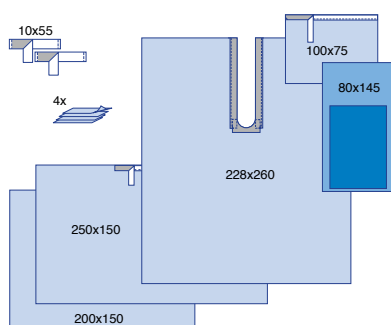

9018 Slitslakan-set

	Antal	Storlek	Set/fp	Fp/lev fp
Operationstejp	2	10 cm x 55 cm	6	2
Handduk	4	–		
Assistansbordspåse	1	80 cm x 145 cm		
Häftande op handduk	1	100 cm x 75 cm		
Häftande slitslakan	1	228 cm x 260 cm		
Häftande op lakan (L)	1	250 cm x 150 cm		
Instrumentbordslakan	1	200 cm x 150 cm		

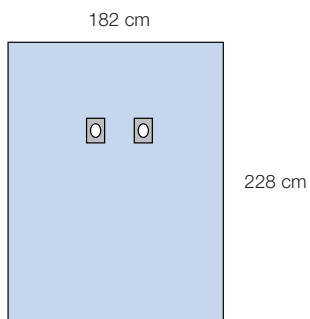

1090 Angiografilakan

Storlek	Ovalt häftande hål	Ant/fp	Fp per lev fp
182 cm x 228 cm	6 cm x 9 cm	20	1
• 2 Häftande hål: 11,5 cm x 14 cm			

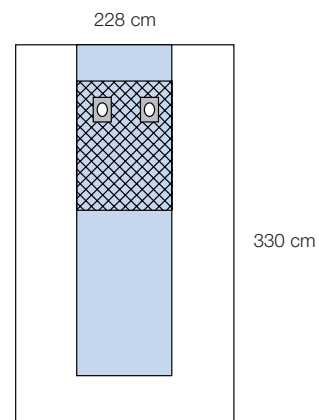

1191 Angiografilakan

Storlek	Hålstorlek	Ant/fp	Fp/lev fp
228 cm x 330 cm	6 cm x 9 cm	20	1
• Högabsorberande yta: 91,4 cm x 122 cm			
• 2 Häftande hål: 11,5 cm x 14 cm			
• Genomskinliga sido- och fotpaneler			

För röntgenkassettskydd se sida 48

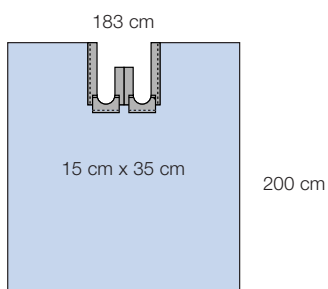

9046 Bilateralt slitslakan

Storlek	Häftande yta	Ant/fp	Fp/lev fp
183 cm x 200 cm	15 cm x 35 cm	15	2

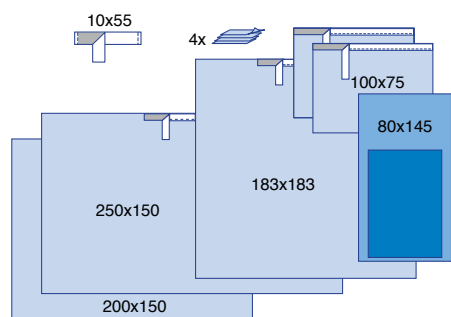

9000 Universalset

	Antal	Storlek	Set/fp	Fp/lev fp
Operationstejp	1	10 cm x 55 cm	7	2
Handduk	4	–		
Assistansbordspåse	1	80 cm x 145 cm		
Häftande op handdukar	2	100 cm x 75 cm		
Häftande op lakan (M)	1	183 cm x 183 cm		
Häftande op lakan (L)	1	250 cm x 150 cm		
Instrumentbordslakan	1	200 cm x 150 cm		

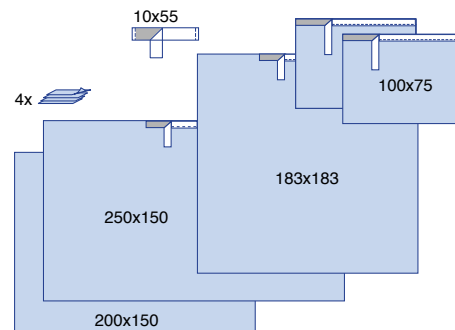

9010 Universalset utan assistansbordspåse

	Antal	Storlek	Set/fp	Fp/lev fp
Operationstejp	1	10 cm x 55 cm	7	2
Handduk	4	–		
Häftande op handdukar	2	100 cm x 75 cm		
Häftande op lakan (M)	1	183 cm x 183 cm		
Häftande op lakan (L)	1	250 cm x 150 cm		
Instrumentbordslakan	1	200 cm x 150 cm		

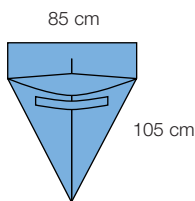

7984 Rektal/vaginal uppsamlingspåse

Storlek	Ant/fp	Fp/lev fp
85 cm x 105 cm	20	1
• Vikning: 25,4 cm		
• Uppsamlingspåse		

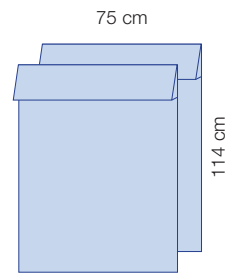

9040 Benpåsar (par)

Storlek	Ant/fp	Fp/lev fp
75 cm x 114 cm	12	4

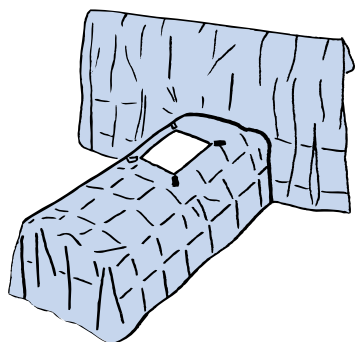

1031 Laparoskopilakan - rygggläge

Storlek	Område med häftämne	Ant/fp	Fp/lev fp
285 cm x 182 cm	27 cm x 30 cm	10	2

- 4 Slanghållare (1115)

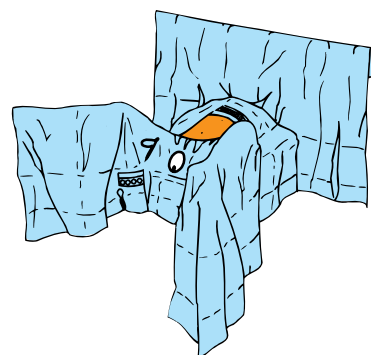

6665 Abdominoperineal-lakan med 3M™ Ioban™ 2 incisionsfilm

Storlek	Incisionsyta	Ant/fp	Fp/lev fp
200 cm x 270 cm	35 cm x 46 cm	5	1

- Slanghållare
- Perinealt häftande hål: 12 cm x 15,5 cm

6665P001 Abdominoperineal-set med Ioban 2 incisionsfilm

	Antal	Storlek	Set/fp	Fp/lev fp
Abdominoperineal-lakan	1	200 cm x 270 cm	10	1
Instrumentbordslakan	1	100 cm x 150 cm		
Assistansbordspåse	1	80 cm x 145 cm		
Op handduk	1	75 cm x 90 cm		
Handduk	4	-		

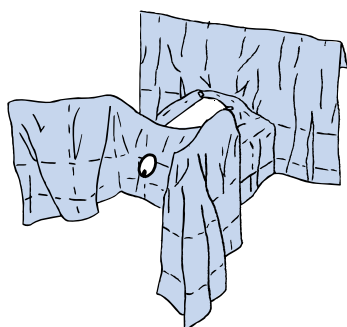

1032 Laparoskopilakan - benstödsläge

Storlek	Område med häftämne	Ant/fp	Fp/lev fp
241 cm x 228 cm	27 cm x 30 cm	8	2

- 4 Slanghållare (1115)
- Perinealt häftande hålduk: 12 cm x 15,5 cm

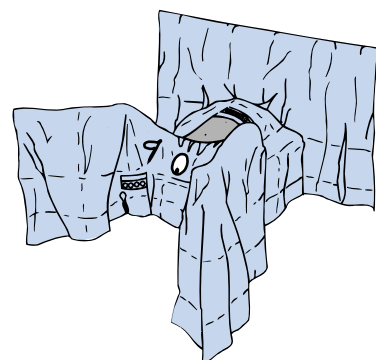

2065 Abdominoperineallakan med 3M™ Steri-Drape™ 2 incisionsfilm

Storlek	Incisionsyta	Ant/fp	Fp/lev fp
195 cm x 271 cm	41 cm x 45 cm	8	2

- Slanghållare
- Perinealt häftande hål: 12 cm x 15,5 cm

1032P Laparoskopiset - benstödsläge

	Antal	Storlek	Set/fp	Fp/lev fp
Laparoskopilakan	1	241 cm x 228 cm	5	2
Instrumentbordslakan	1	200 cm x 150 cm		
Handduk	4	-		
Assistansbordspåse	1	80 cm x 145 cm		
Op handduk	1	75 cm x 90 cm		

2065P Abdominoperineal-set med 3M™ Steri-Drape™ 2 incisionsfilm

	Antal	Storlek	Set/fp	Fp/lev fp
Abdominoperineal-lakan	1	195 cm x 271 cm	5	2
Instrumentbordslakan	1	200 cm x 150 cm		
Assistansbordspåse	1	80 cm x 145 cm		
Op handduk	1	75 cm x 90 cm		
Handduk	4	-		

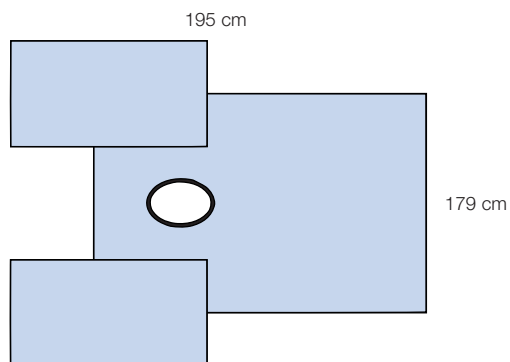

1079 Gynekologilakan

Storlek	Häftande hålstorlek	Ant/fp	Fp/lev fp
195cm x 179cm	12cm x 9cm	14	2

1079P Gyn-set

	Antal	Storlek	Set/fp
Gynekologilakan	1	195 cm x 179 cm	72
Instrumentbordslakan	1	200 cm x 150 cm	
Op handduk	1	75 cm x 90 cm	

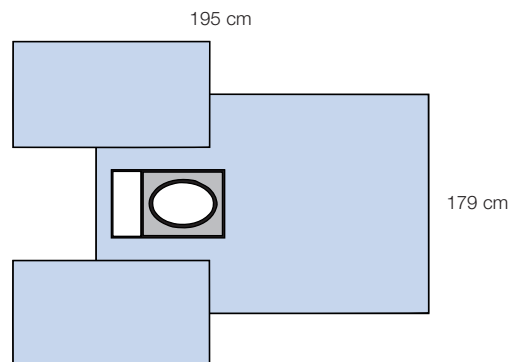

1080 Gynekologilakan med uppsamlingspåse

Storlek	Häftande hålstorlek	Ant/fp	Fp/lev fp
195 cm x 179 cm	12 cm x 9 cm	14	2

1080P Gyn-set

Namn	Antal	Storlek	Set/fp	Fp per lev fp
Gynekologilakan	1	195 cm x 179 cm	7	2
Instrumentbordslakan	1	200 cm x 150 cm		
Op handduk	1	75 cm x 90 cm		

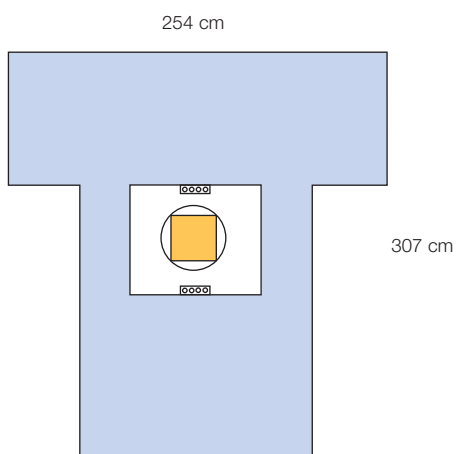

6697 Kejsarsnittslakan med uppsamlingspåse och loban 2 incisionsfilm

Storlek	Incisionsyta	Ant/fp	Fp/lev fp
254 cm x 307 cm	30 cm x 30 cm	5	1

- Vidd vid arm: 254 cm
- 360° Uppsamlingspåse
- Slanghållare

6697P001 Kejsarsnitt-set med uppsamlingspåse och 3M™ loban™ 2 incisionsfilm

	Antal	Storlek	Set/fp	Fp/lev fp
Kejsarsnittslakan	1	254 cm x 307 cm	10	1
Instrumentbordslakan	1	100 cm x 150 cm		
Assistansbordspåse	1	80 cm x 145 cm		
Operationstejp	1	10 cm x 55 cm		
Handduk	4	-		

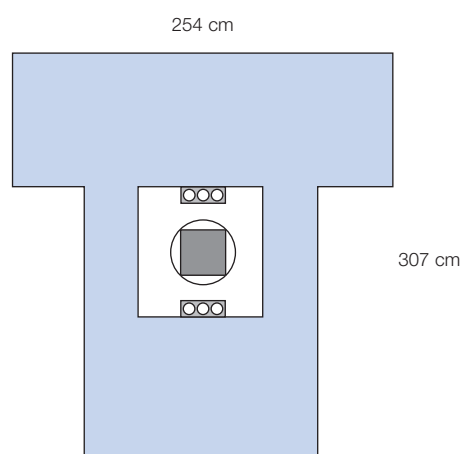

7965 Kejsarsnittslakan med uppsamlingspåse och 3M™ Steri-Drape™ 2 incisionsfilm

Storlek	Incisionsyta	Ant/fp	Fp/lev fp
254 cm x 307 cm	30 cm x 30 cm	5	1

- Vidd vid arm: 254 cm
- 360° Uppsamlingspåse
- Slanghållare

7965P Kesarsnitt-set med uppsamlingspåse och 3M™ Steri-Drape™ 2 incisionsfilm

	Antal	Storlek	Set/fp	Fp/lev fp
Kejsarsnittslakan	1	254 cm x 307 cm	5	2
Instrumentbordslakan	1	200 cm x 150 cm		
Handduk	4	-		
Assistansbordspåse	1	80 cm x 145 cm		
Operationstejp	1	10 cm x 55 cm		

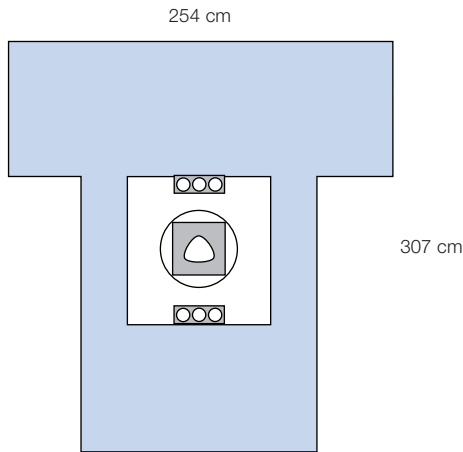

7966 Kejsarsnittslakan med uppsamlingspåse och öppning i incisionsfilmen

Storlek	Incisionsyta	Ant/fp	Fp/lev fp
254 cm x 307 cm	30 cm x 30 cm	5	1

- Vidd vid arm: 254 cm
- 360° Uppsamlingspåse
- Slanghållare

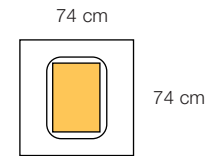

6658 Stor uppsamlingspåse med 3M™ Ioban™ 2 incisionsfilm

Storlek	Incisionsyta	Ant/fp	Fp/lev fp
74 cm x 74 cm	33 cm x 43 cm	5	4

- Uppsamlingspåse

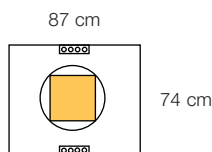

6657 Uppsamlingspåse med Ioban 2 incisionsfilm

Storlek	Incisionsyta	Ant/fp	Fp/lev fp
87 cm x 74 cm	30 cm x 30 cm	10	4

- 360° Uppsamlingspåse
- Slanghållare

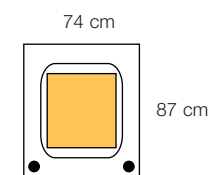

6659 Stor uppsamlingspåse med 3M™ Ioban™ 2 incisionsfilm

Storlek	Incisionsyta	Ant/fp	Fp/lev fp
74 cm x 87 cm	42 cm x 52 cm	5	4

- 2 Avtappningar

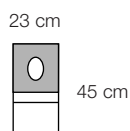

1072 Hålduk med uppsamlingspåse

Storlek	Häftande yta	Ovalt häftande hål	Ant/fp	Fp/lev fp
23 cm x 45 cm	23 cm x 25 cm	11 cm x 8,5 cm	10	4

- Storlek uppsamlingsficka: 15,5 cm x 23 cm

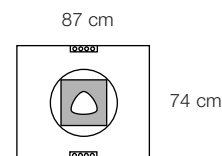

2058 Uppsamlingspåse med öppning i incisionsfilmen

Storlek	Incisionsyta	Ant/fp	Fp/lev fp
87 cm x 74 cm	30 cm x 30 cm	10	4

- 360° Uppsamlingspåse
- Slanghållare

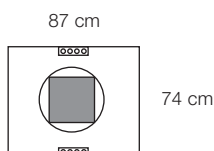

2057 Uppsamlingspåse med 3M™ Steri-Drape™ 2 incisionsfilm

Storlek	Incisionsyta	Ant/fp	Fp/lev fp
87 cm x 74 cm	30 cm x 30 cm	10	4

- 360° Uppsamlingspåse
- Slanghållare

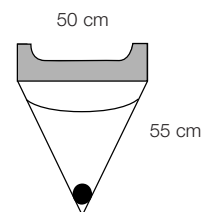

1016 Spolpåse

Storlek	Ant/fp	Fp/lev fp
50 cm x 55 cm	10	4

- Häftande remsa
- 1 Avtappning

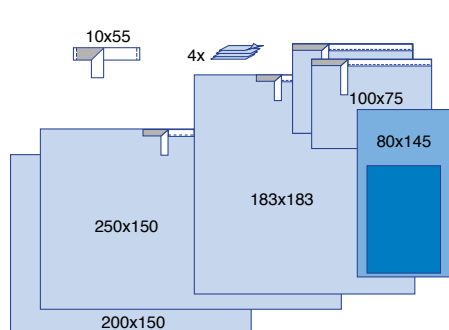

9000 Universalset

	Antal	Storlek	Set/fp	Fp/lev fp
Operationstejp	1	10 cm x 55 cm	7	2
Handduk	4	-		
Assistansbordspåse	1	80 cm x 145 cm		
Häftande op handdukar	2	100 cm x 75 cm		
Häftande op lakan (M)	1	183 cm x 183 cm		
Häftande op lakan (L)	1	250 cm x 150 cm		
Instrumentbordslakan	1	200 cm x 150 cm		

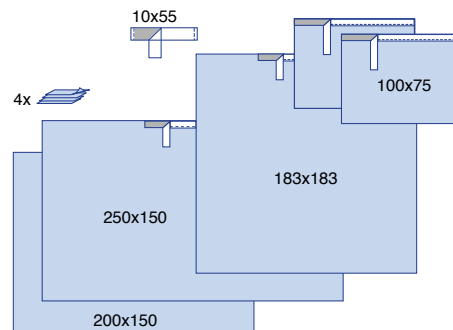

9010 Universalset utan assistansbordspåse

	Antal	Storlek	Set/fp	Fp/lev fp
Operationstejp	1	10 cm x 55 cm	7	2
Handduk	4	-		
Häftande op handdukar	2	100 cm x 75 cm		
Häftande op lakan (M)	1	183 cm x 183 cm		
Häftande op lakan (L)	1	250 cm x 150 cm		
Instrumentbordslakan	1	200 cm x 150 cm		

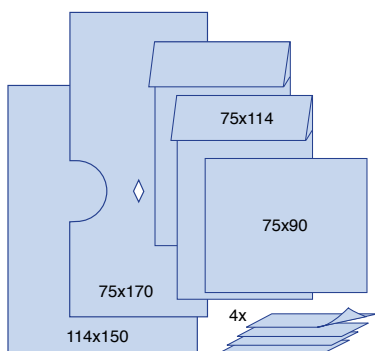

9003 Cystoskopi-set

	Antal	Storlek	Set/fp	Fp/lev fp
Operationslakan	1	75 cm x 90 cm	10	2
Handduk	4	-		
Benpåsar (par)	1	75 cm x 114 cm		
Perineal hålduk	1	75 cm x 170 cm		
Instrumentbordslakan	1	114 cm x 150 cm		

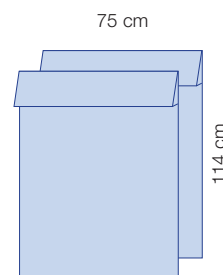

9040 Benpåsar (par)

Storlek	Ant/fp	Fp/lev fp
75 cm x 114 cm	12	4

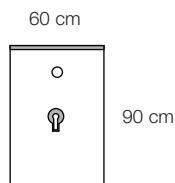

1071 Urologiduk

Storlek	Hålstorlek	Ant/fp	Fp/lev fp
60 cm x 90 cm	5 cm	10	4

- Häftande fingertuta av Neopren
- Häftane remsa

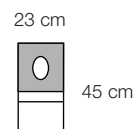

1072 Hålduk med uppsamlingspåse

Storlek	Häftande yta	Ovalt häftande hål	Ant/fp	Fp/lev fp
23 cm x 45 cm	23 cm x 25 cm	11 cm x 8,5 cm	10	4

- Storlek uppsamlingsficka: 15,5 cm x 23 cm

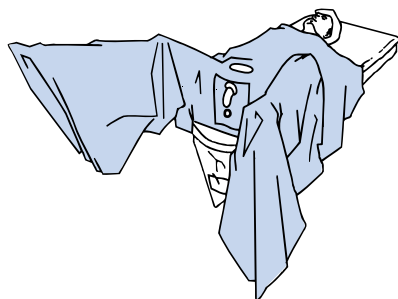

1081 TUR/urologilakan

Storlek	Hålstorlek	Ant/fp	Fp/lev fp
152 cm x 164 cm	6 cm	14	2

- Elastiskt hål
- Fingertuta av Neopren
- Stor uppsamlingspåse med filter och avtappning

1081P TUR-set

	Antal	Storlek	Set/fp	Fp/lev fp
TUR-lakan	1	152 cm x 164 cm	7	2
Instrumentbordslakan	1	200 cm x 150 cm		
Handduk	4	-		

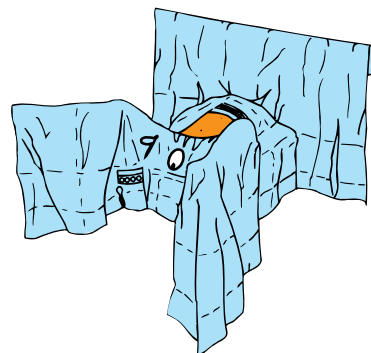

6665 Abdominoperineal-lakan med 3M™ loban™ 2 incisionsfilm

Storlek	Incisionsyta	Ant/fp	Fp/lev fp
200 cm x 270 cm	35 cm x 46 cm	5	1

- Slanghållare
- Perinealt häftande hål: 12 cm x 15,5 cm

6665P001 Abdominoperineal-set

	Antal	Storlek	Set/fp	Fp/lev fp
Abdominoperineal-lakan	1	200 cm x 270 cm	5	2
Instrumentbordslakan	1	200 cm x 150 cm		
Assistansbordspåse	1	80 cm x 145 cm		
Op handduk	1	75 cm x 90 cm		
Handduk	4	-		



2065 Abdominoperineallakan med 3M™ Steri-Drape™ 2 incisionsfilm

Storlek	Incisionsyta	Ant/fp	Fp/lev fp
195 cm x 271 cm	41 cm x 45 cm	8	2

- Slanghållare
- Perinealt häftande hål: 12 cm x 15,5 cm

2065P Abdominoperineal-set

	Antal	Storlek	Set/fp	Fp/lev fp
Abdominoperineal-lakan	1	195 cm x 271 cm	5	2
Instrumentbordslakan	1	200 cm x 150 cm		
Assistansbordspåse	1	80 cm x 145 cm		
Op handduk	1	75 cm x 90 cm		
Handduk	4	-		

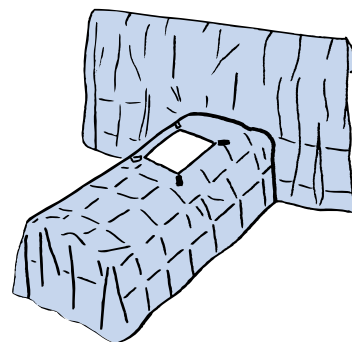

1031 Laparoskopilakan - ryggläge

Storlek	Område med häftämne	Ant/fp	Fp/lev fp
285 cm x 182 cm	27 cm x 30 cm	10	2

- 4 Slanghållare (1115)

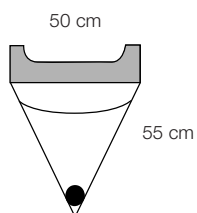

1016 Spolpåse

Storlek	Ant/fp	Fp/lev fp
50 cm x 55 cm	10	4
<ul style="list-style-type: none"> • Häftande remsa • 1 Avtappning 		

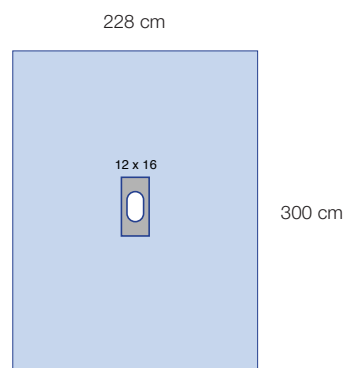

9050 Häftande hådduk

Storlek	Ant/fp	Fp/lev fp
228 cm x 300 cm	10	2
<ul style="list-style-type: none"> • Ovalt häftande hål: 12 cm x 16 cm 		

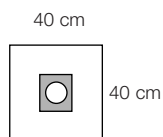

1020 Liten häftande hålduk

Storlek	Häftande yta	Ant/fp	Fp/lev fp
40 cm x 40 cm	9,9 cm x 12,5 cm	10	4

- Runt hål: 6,3 cm

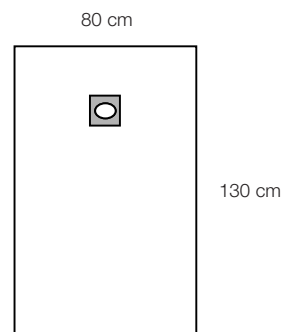

1030 Medium häftande hålduk

Storlek	Häftande yta	Ovalt häftande hål	Ant/fp	Fp/lev fp
80 cm x 130 cm	10 cm x 12,5 cm	5,1 cm x 7,4 cm	10	4

- Genomskinlig plast

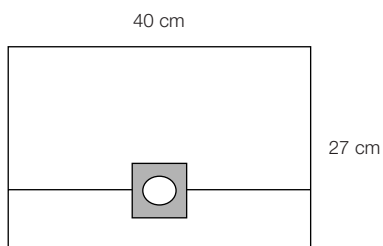

1022 Ögonoperationsduk för refraktiva ingrepp

Storlek	Incisionsyta	Ovalt häftande hål	Ant/fp	Fp/lev fp
40 cm x 27 cm	7,2 cm x 7,2 cm	4,4 cm x 3,8 cm	20	1

- Genomskinlig plast

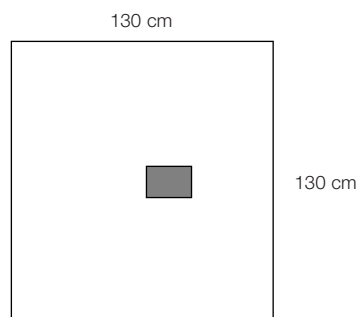

1060 Medium duk med incisionsfilm

Storlek	Incisionsyta	Ant/fp	Fp/lev fp
130 cm x 130 cm	10 cm x 12,5 cm	10	4

- Genomskinlig plast

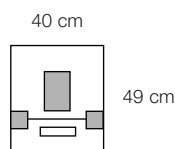

1023 Liten duk med incisionsfilm och uppsamlingspåse

Storlek	Incisionsyta	Ant/fp	Fp/lev fp
40 cm x 49 cm	12,5 cm x 10 cm	10	4

- 2 Häftande tejp
- Uppsamlingspåse

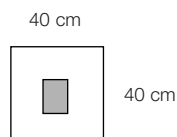

1021 Liten duk med incisionsfilm

Storlek	Incisionsyta	Ant/fp	Fp/lev fp
40 cm x 40 cm	9,9 cm x 12,5 cm	10	4

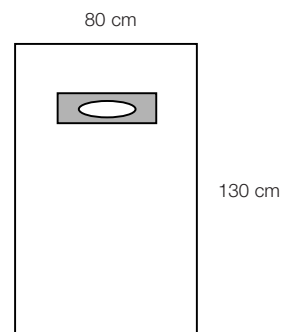

1033 Medium häftande hålduk med ovalt hål

Storlek	Häftande yta	Ovalt häftande hål	Ant/fp	Fp/lev fp
80 cm x 130 cm	23 cm x 11,5 cm	15 cm x 6 cm	10	4

- Genomskinlig plast

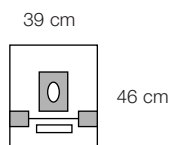

1024 Liten häftande hålduk med uppsamlingspåse

Storlek	Häftande yta	Ovalt häftande hål	Ant/fp	Fp/lev fp
39 cm x 46 cm	12,5 cm x 10 cm	3,8 cm x 6,3 cm	10	4

- 2 Häftande tejper
- Uppsamlingspåse

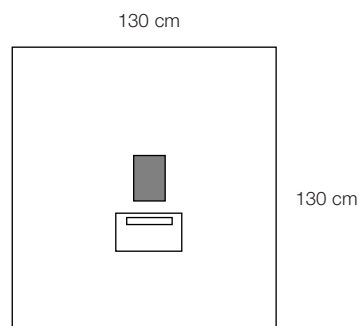

1061 Medium duk med incisionsfilm och uppsamlingspåse

Storlek	Incisionsyta	Ant/fp	Fp/lev fp
130 cm x 130 cm	10 cm x 12,5 cm	10	4

- Uppsamlingspåse
- Genomskinlig plast

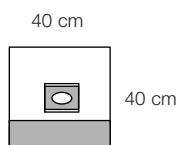

1025 Liten häftande hålduk med uppsamlingspåse

Storlek	Incisionsyta	Ovalt häftande hål	Ant/fp	Fp/lev fp
40 cm x 40 cm	7,2 cm x 7,2 cm	4,5 cm x 3,2 cm	20	4

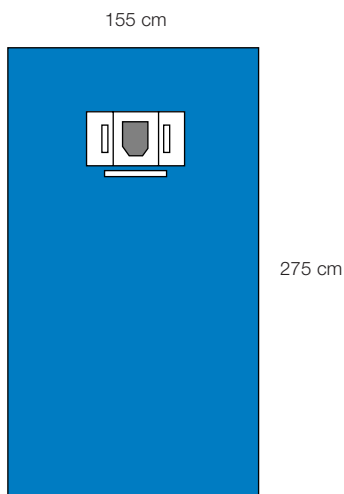

1055 Stort ögonlakan med 3M™ Steri-Drape™ incisionsfilm och uppsamlingspåsar

Storlek	Incisionsyta	Ant/fp	Fp/lev fp
155 cm x 275 cm	12 cm x 9 cm	14	2

- 2 Uppsamlingspåsar
- Avståndshållare

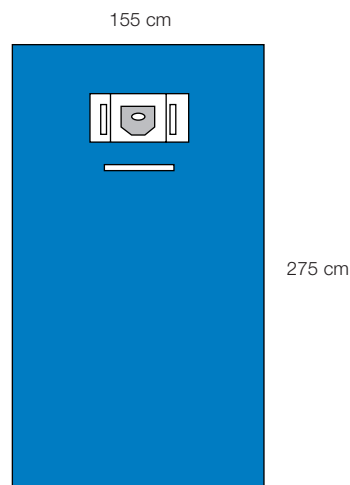

1065 Stort ögonlakan med hål och uppsamlingspåsar

Storlek	Häftande yta	Ovalt häftande hål	Ant/fp	Fp/lev fp
155 cm x 275 cm	12 cm x 9 cm	6 cm x 3 cm	14	2

- 2 Uppsamlingspåsar
- Avståndshållare

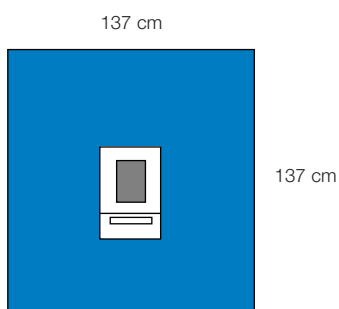

1062 Ögonduk med 3M™ Steri-Drape™ incisionsfilm och uppsamlingspåse

Storlek	Incisionsyta	Ant/fp	Fp/lev fp
137 cm x 137 cm	8 cm x 10 cm	30	2

- Uppsamlingspåse

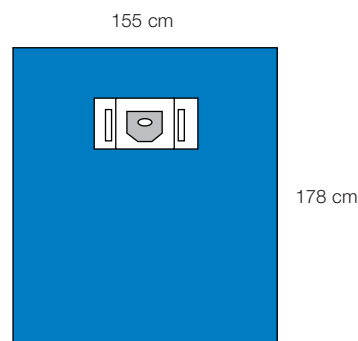

1064 Ögonduk med hål och uppsamlingspåsar

Storlek	Häftande yta	Ovalt häftande hål	Ant/fp	Fp/lev fp
155 cm x 178 cm	12 cm x 9 cm	6 cm x 3 cm	20	2

- 2 Uppsamlingspåsar

1062P001 Ögonoperations-set

Namn	Mängd	Storlek	Set/fp	Fp per lev fp
Ögondukar	1	137 cm x 137 cm	18	1
Instrumentbordslakan	1	100 cm x 150 cm		
Avståndshållare	1	30 cm		

3M™ Huvud-, hals- och Neuro-kirurgiska dukar

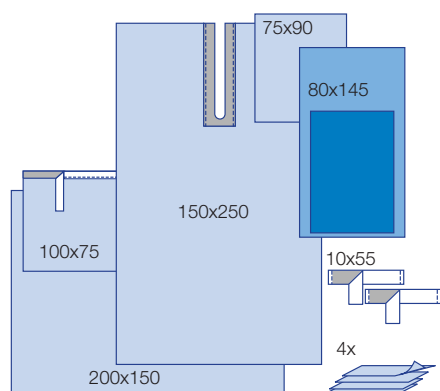

9007 ÖNH-set

	Antal	Storlek	Set/fp	Fp/ lev fp
Operationstejp	2	10 cm x 55 cm	8	2
Operationshandduk	4	–		
Assistansbordspåse	1	80 cm x 145 cm		
Operationslakan	1	75 cm x 90 cm		
Häftande slitslakan	1	150 cm x 250 cm		
Häftande op handduk	1	100 cm x 75 cm		
Instrumentbordslakan	1	200 cm x 150 cm		

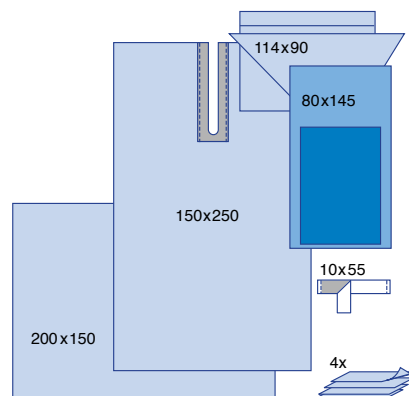

9008 Huvud-halsset

	Antal	Storlek	Set/fp	Fp/ lev fp
Operationstejp	1	10 cm x 55 cm	7	2
Handduk	4	–		
Assistansbordspåse	1	80 cm x 145 cm		
Turban	1	114 cm x 90 cm		
Häftande slitslakan	1	150 cm x 250 cm		
Instrumentbordslakan	1	200 cm x 150 cm		

3M™ Huvud-, hals- och Neuro-kirurgiska dukar

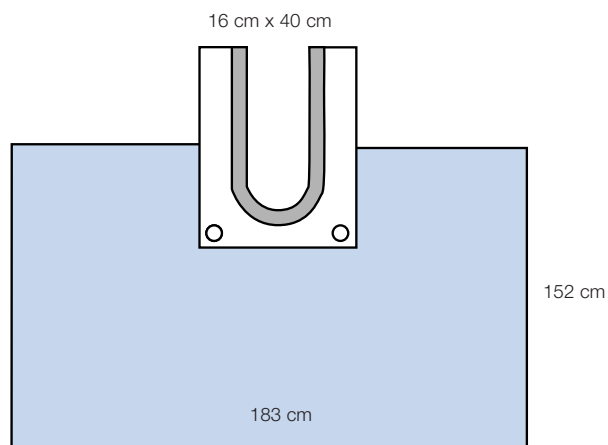

9047 Neuroslan med uppsamlingspåse

Storlek	Häftande slits storlek	Antal/fp	Fp/lev fp
183 cm x 152 cm	16 cm x 40 cm	15	2

- Uppsamlingspåse
- 2 Avtappningsportar

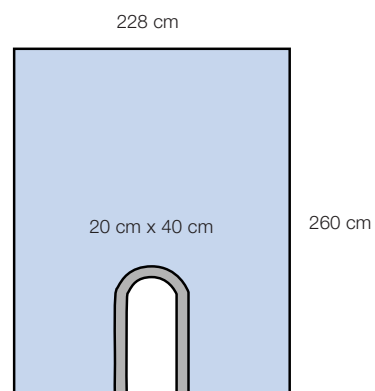

9048 Slitslan

Storlek	Häftande slits storlek	Antal/fp	Fp/lev fp
228 cm x 260 cm	20 cm x 40 cm	15	2

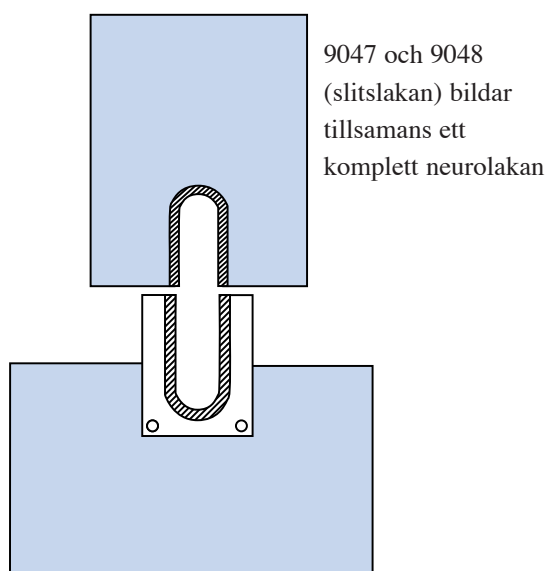

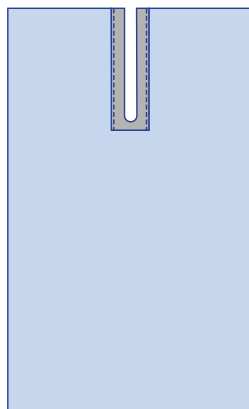

Häftande slitslakan

	Storlek	Ant/fp	Fp/lev fp
Slitsstorlek 7x70 cm			
9043	150 cm x 183 cm	30	2
9044	150 cm x 250 cm	25	2
Slitsstorlek 20x100 cm			
9045	228 cm x 260 cm	15	2

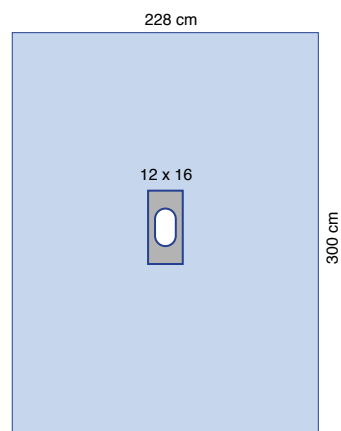

9050 Häftande hålduk

Storlek	Ant/fp	Fp/lev fp
228 cm x 300 cm	10	2

- Ovalt häftande hål: 12 cm x 16 cm

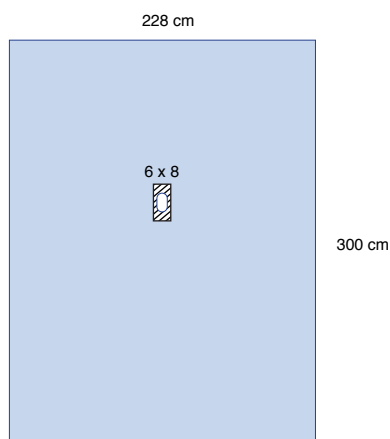

9053 Extremitetslakan

Storlek	Hålstorlek	Ant/fp	Fp/lev fp
228 cm x 300 cm	6 cm x 8 cm	10	2

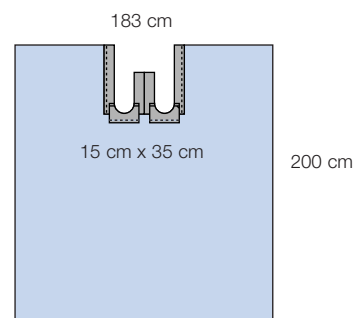

9046 Bilateralt slitslakan

Storlek	Häftande yta	Ant/fp	Fp/lev fp
183 cm x 200 cm	15 cm x 35 cm	15	2

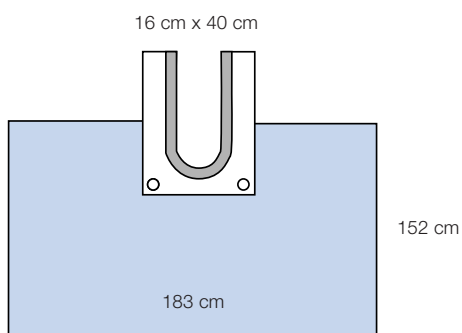

9047 Neuro-lakan med uppsamlingspåse

Storlek	Häftande slits storlek	Antal/fp	Fp/lev fp
183 cm x 152 cm	16 cm x 40 cm	15	1

- Uppsamlingspåse
- 2 Avtappningsportar

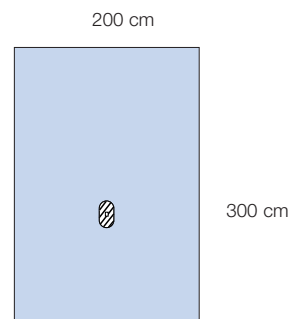

9054 Hand- och fotlakan

Storlek	Hålstorlek	Antal/fp	Fp/lev fp
200 cm x 300 cm	Ø 3 cm	12	2

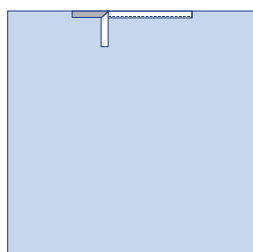

Häftande op lakan

	Storlek	Ant/fp	Fp/lev fp
9087	183 cm x 183 cm	25	2
9088	250 cm x 150 cm	25	2
9090	300 cm x 228 cm	12	2

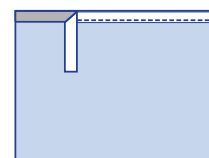

Häftande op handdukar

	Storlek	Ant/fp	Fp/lev fp
9083	55 cm x 55 cm	75	4
9084	75 cm x 75 cm	40	4
9085	100 cm x 85 cm	30	4
9086	100 cm x 75 cm	40	4

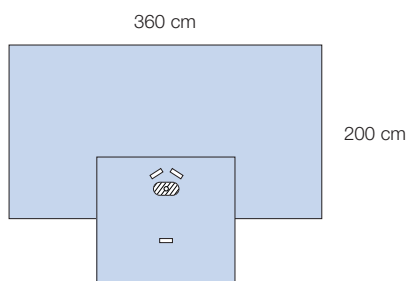

9052 Handlakan

Storlek	Hålstorlek	Ant/fp	Fp/lev fp
360 cm x 200 cm	Ø 3 cm	9	2

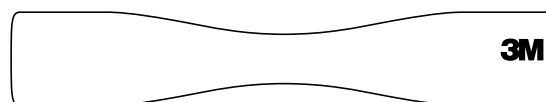

8010 Ansiktsskydd

Storlek	Ant/fp
30 cm x 5 cm	100

- Icke steril
- Häftämnnesområde vid båda ändar

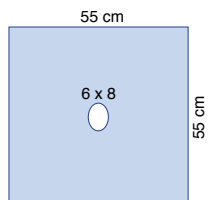

9026 Hålduk

Storlek	Ant/fp	Fp/lev fp
55 cm x 55 cm	100	4

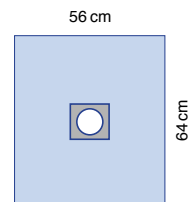

1092 Poliklinikhålduk

Storlek	Häftande hål	Ant/fp	Fp/lev fp
56 cm x 64 cm	6,3 cm	25	4

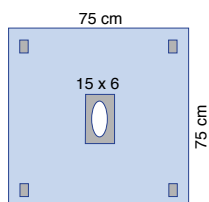

9029 Häftande hålduk

Storlek	Ant/fp	Fp/lev fp
75 cm x 75 cm	40	4

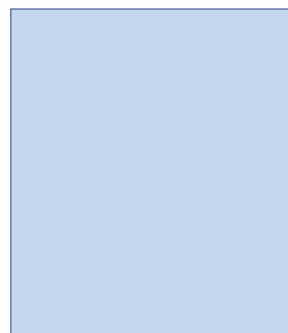

Op handdukar/instrumentbordslakan

	Storlek	Ant/fp	Fp/lev fp
9067	37 cm x 45 cm	150	4
9069E	75 cm x 90 cm	30	4
9072E	100 cm x 150 cm	30	2
9075E	150 cm x 170 cm	15	2
9077E	200 cm x 150 cm	15	2
9079	200 cm x 228 cm	20	2

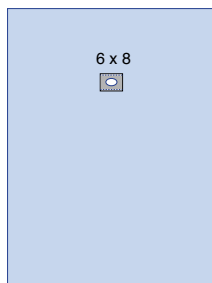

Häftande håldukar

	Storlek	Ant/fp	Fp/lev fp
Centrerat hål			
9028	75 cm x 75 cm	40	4
9030	120 cm x 150 cm	20	4
Icke centrerat hål			
9031	150 cm x 183 cm	25	2

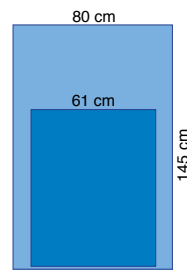

9035E Assistansbordspåse

Storlek	Ant/fp	Fp/lev fp
80 cm x 145 cm	40	2

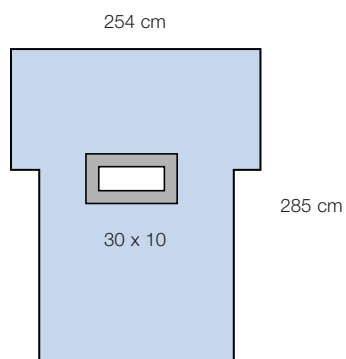

9062 Laparotomi Lakan (Transversal)

Storlek	Område med häftämne	Ant/fp	Fp/lev fp
254 cm x 285 cm	30 cm x 10 cm	12	2

• OBS! Har utgått

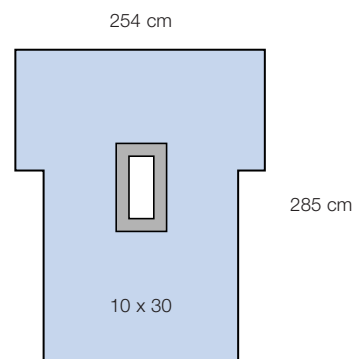

9063 Laparotomi Lakan

Storlek	Område med häftämne	Ant/fp	Fp/lev fp
254 cm x 285 cm	10 cm x 30 cm	10	2

• OBS! Har utgått

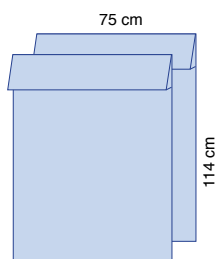

9040 Benpåsar (par)

Storlek	Ant/fp	Fp/lev fp
75 cm x 114 cm	12	4



Strumpa Stockinette

	Storlek	Ant/fp	Fp/lev fp
9109	23 cm x 71 cm	20	1
9110	30 cm x 122 cm	20	1

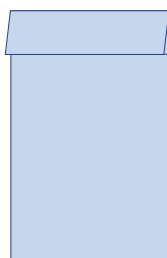

Benpåsar/armbordsskydd

	Storlek	Ant/fp	Fp/lev fp
9041	35 cm x 60 cm	50	4
9042	35 cm x 100 cm	35	4

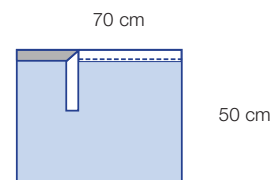

9095 Absorberande klinikduk

Storlek	Ant/fp	Fp/lev fp
75 cm x 50 cm	30	4

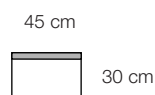

1000 Liten kantduk

Storlek	Bredd häftande yta	Ant/fp	Fp/lev fp
45 cm x 30 cm	3 cm	10	4

- Genomskinlig plast

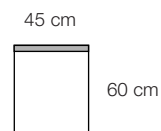

1010 Stor kantduk

Storlek	Bredd häftande yta	Ant/fp	Fp/lev fp
45 cm x 60 cm	3 cm	10	4

- Genomskinlig plast

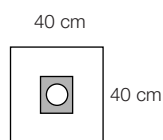

1020 Liten häftande hålduk

Storlek	Häftande yta	Ant/fp	Fp/lev fp
40 cm x 40 cm	9,9cm x 12,5cm	10	4

- Runt hål: 6,3 cm
- Genomskinlig plast

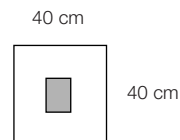

1021 Liten duk med incisionsfilm

Storlek	3M™ Steri-Drape™ Incisionsyta	Ant/fp	Fp/lev fp
40 cm x 40 cm	9,9 cm x 12,5 cm	10	4

- Genomskinlig plast

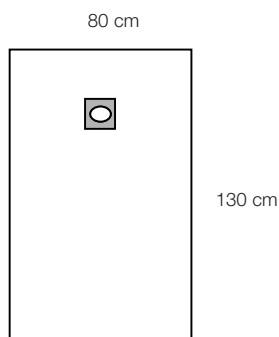

1030 Medium häftande hålduk

Storlek	Häftande yta	Ovalt häftande hål	Ant/fp	Fp/lev fp
80 cm x 130 cm	10 cm x 12,5 cm	5,1 cm x 7,4 cm	10	4

- Genomskinlig plast

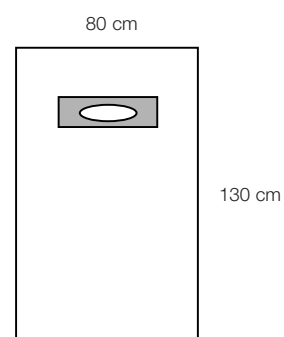

1033 Medium häftande hålduk med ovalt hål

Storlek	Häftande yta	Ovalt häftande hål	Ant/fp	Fp/lev fp
80 cm x 130 cm	23 cm x 11,5 cm	15 cm x 6 cm	10	4

- Genomskinlig plast

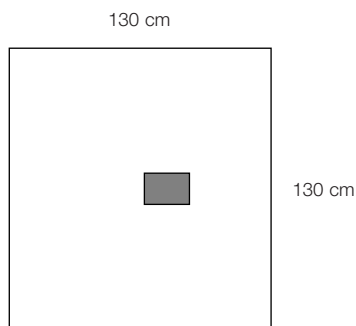

1060 Medium duk med incisionsfilm

Storlek	Incisionsyta	Ant/fp	Fp/lev fp
130 cm x 130 cm	10 cm x 12,5 cm	10	4

- Genomskinlig plast

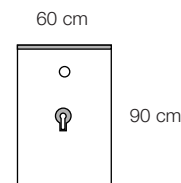

1071 Urologiduk

Storlek	Hålstorlek	Ant/fp	Fp/lev fp
60 cm x 90 cm	5 cm	10	4

- Häftande fingertuta av Neopren
- Häftande remsa
- Genomskinlig plast

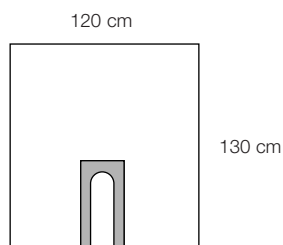

1015 U-duk

Storlek	Ant/fp	Fp/lev fp
120 cm x 130 cm	10	4

- Häftande slits
- Genomskinlig plast

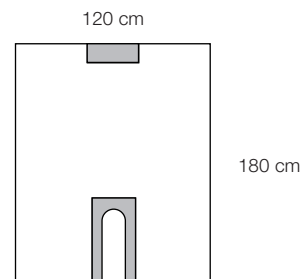

1019 Lång U-duk

Storlek	Ant/fp	Fp/lev fp
120 cm x 180 cm	10	4

- Häftande slits (16,5 x 49 cm)
- Häftande tejp
- Genomskinlig plast

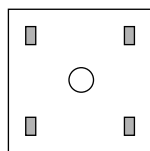

Sårkantsdukar

	Storlek	Ringdiameter	Ant/fp	Fp/lev fp
1073	90 cm x 90 cm	12,5 cm	10	4
1074	90 cm x 90 cm	17,5 cm	10	4
1075	90 cm x 90 cm	22,5 cm	10	4
1076	90 cm x 90 cm	27,5 cm	10	4
1077	90 cm x 90 cm	9,5 cm	10	4

- 4 Häftande tejper
- 1 Flexibel ring
- Genomskinlig plast

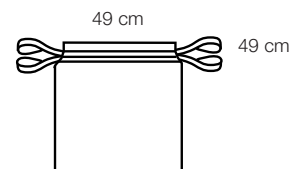

1003 Tarpåse

Storlek	Ant/fp	Fp/lev fp
49 cm x 49 cm	10	4

- Snörförslutning
- Genomskinlig plast

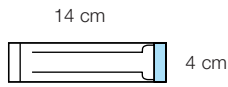

1115 Slanghållare

Storlek	Antal	Fp/lev fp
14 cm x 4 cm	100	4

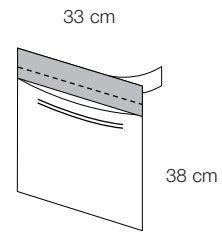

9097 Instrumentbordspåse (L)

Storlek	Ant/fp	Fp/lev fp
33 cm x 38 cm	100	2

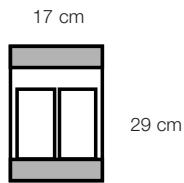

1018 Instrument/diatermipåse

Storlek	Ant/fp	Fp/lev fp
17 cm x 29 cm	10	4
<ul style="list-style-type: none"> • 2 Häftande remsor • 2 Fickor 		

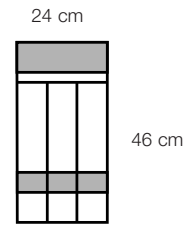

1018L Lång instrument/diatermipåse

Storlek	Ant/fp	Fp/lev fp
24 cm x 46 cm	10	4
<ul style="list-style-type: none"> • 2 Häftande remsor • 3 Fickor 		

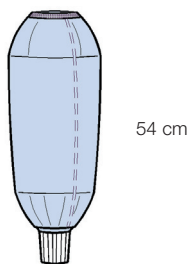

9096 Armskydd

Storlek	Ant/fp	Fp/lev fp
54 cm	100	4
<ul style="list-style-type: none"> • Ogenomträngligt material 		

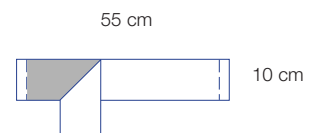

9099 Operationstejp

Storlek	Ant/fp	Fp/lev fp
10 cm x 55 cm	250	2

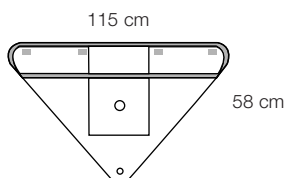

1007 Uppsamlingspåse för artroskopier

Storlek	Ant/fp	Fp/lev fp
115 cm x 58 cm	10	4
<ul style="list-style-type: none"> • Häftande remсор • 1 Avtappning 		

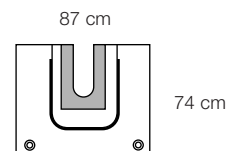

1067 U-duk med uppsamlingspåse

Storlek	Ant/fp	Fp/lev fp
87 cm x 74 cm	5	4
<ul style="list-style-type: none"> • Häftande slits • 2 Avtappningar 		

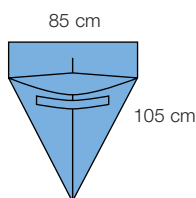

7984 Rektal/vaginal uppsamlingspåse

Storlek	Ant/fp	Fp/lev fp
85 cm x 105 cm	20	1
<ul style="list-style-type: none"> • Vikning: 25,4 cm • Uppsamlingspåse 		

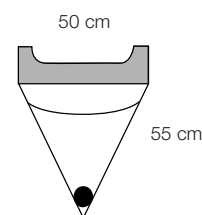

1016 Spolpåse

Storlek	Ant/fp	Fp/lev fp
50 cm x 55 cm	10	4
<ul style="list-style-type: none"> • Häftande remsa • 1 Avtappning 		

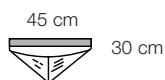

1027 Spolpåse

Storlek	Ant/fp	Fp/lev fp
45 cm x 30 cm	10	4
<ul style="list-style-type: none"> • Häftande remsa • Finns även som osteril (1026) 		

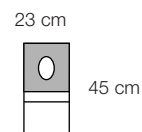

1072 Hålduk med uppsamlingspåse

Storlek	Häftande yta	Ovalt häftande hål	Ant/fp	Fp/lev fp
23 cm x 45 cm	23 cm x 25 cm	11 cm x 8,5 cm	10	4
<ul style="list-style-type: none"> • Storlek uppsamlingsficka: 15,5 cm x 23 cm 				

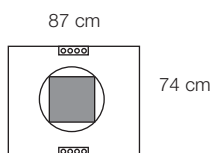

2057 Uppsamlingspåse med 3M™ Steri-Drape™ 2 incisionsfilm

Storlek	Incisionsyta	Ant/fp	Fp/lev fp
87 cm x 74 cm	30 cm x 30 cm	10	4

- 360° Uppsamlingspåse
- Slanghållare

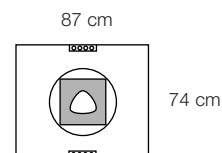

2058 Uppsamlingspåse med öppning i incisionsfilmen

Storlek	Incisionsyta	Ant/fp	Fp/lev fp
87 cm x 74 cm	30 cm x 30 cm	10	4

- 360° Uppsamlingspåse
- Slanghållare

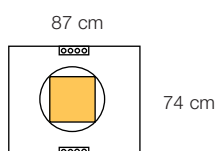

6657 Uppsamlingspåse med 3M™ loban™ 2 incisionsfilm

Storlek	Incisionsyta	Ant/fp	Fp/lev fp
87 cm x 74 cm	30 cm x 30 cm	10	4

- 360° Uppsamlingspåse
- Slanghållare

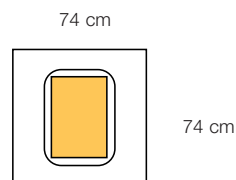

6658 Stor uppsamlingspåse med 3M™ loban™ 2 incisionsfilm

Storlek	Incisionsyta	Ant/fp	Fp/lev fp
74 cm x 74 cm	33 cm x 43 cm	5	4

- Uppsamlingspåse

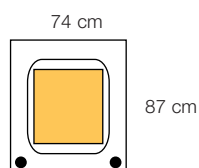

6659 Stor uppsamlingspåse med 3M™ loban™ 2 incisionsfilm

Storlek	Incisionsyta	Ant/fp	Fp/lev fp
74 cm x 87 cm	42 cm x 52 cm	5	4

- 2 Avtappningar

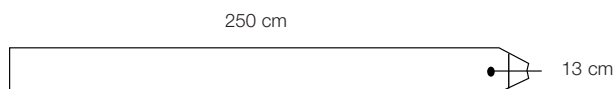

1100E Kamera/laserskydd

Storlek	Ant/fp	Fp/lev fp
250 cm x 13 cm	50	1

- Med elastisk Elastoflex KG halvgenomskinlig öppning

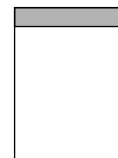

Röntgen kassettskydd

	Storlek	Ant/fp	Fp/lev fp
1008	36 cm x 49 cm	25	1
1009	56 cm x 59 cm	25	1
1011	57,5 cm x 62,5 cm	25	2

- Häftande förslutning

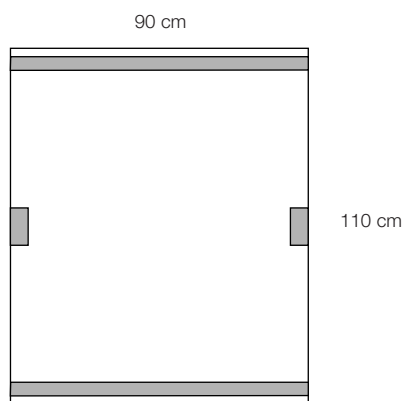

1012 Fluoroskopduk

Storlek	Ant/fp	Fp/lev fp
90 cm x 110 cm	10	4

- 2 Häftande remsor
- 2 Häftande tejper

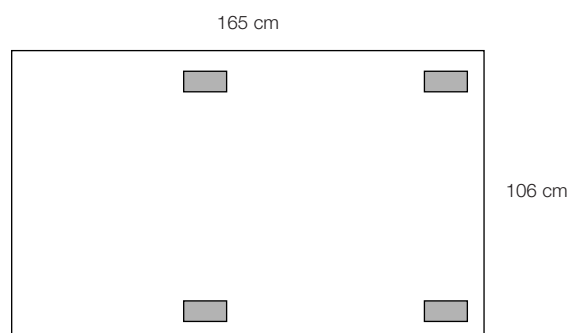

1013 Röntgenbildförstärkartduk

Storlek	Ant/fp	Fp/lev fp
165 cm x 106 cm	10	4

- 4 Häftande tejper

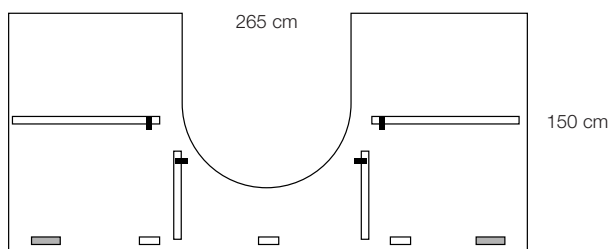

1101 Skydd till C-båge

Storlek	Ant/fp	Fp/lev fp
265 cm x 150 cm	10	2

- Fästremmar och häftande remsor

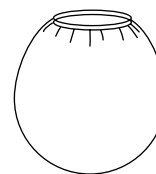

Bildförstärkarskydd

	Storlek	Ant/fp	Fp/lev fp
1096	50 cm	25	1
1097	60 cm	25	1
1098	91 cm	25	1
1099	116 cm	25	1

- Elastisk öppning

3M™ Operationsrock för engångsbruk, standard och förstärkt

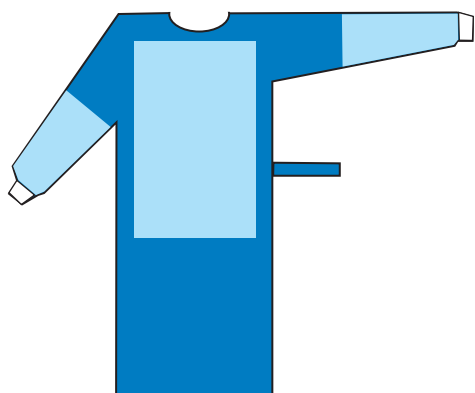

Förstärkt operationsrock för engångsbruk

Best nr	Storlek	Fp/lev fp	Antal/fp
7595	Medium	1	25
7596	Large	1	23
7597	X-Large	1	23
7598	XX-Large	1	23

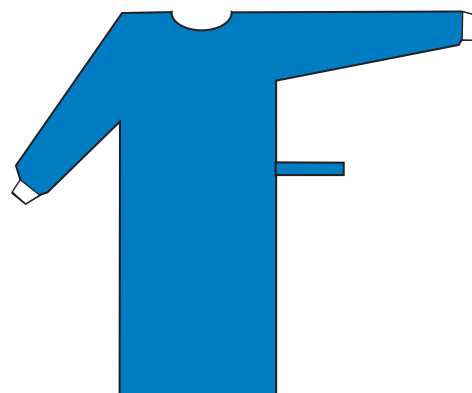

Standard operationsrock för engångsbruk

Best nr	Storlek	Fp/lev fp	Antal/fp
7591	Medium	1	25
7592	Large	1	25
7593	X-Large	1	25
7594	XX-Large	1	25

3M™ HP Operationsrock för engångsbruk, standard och förstärkt

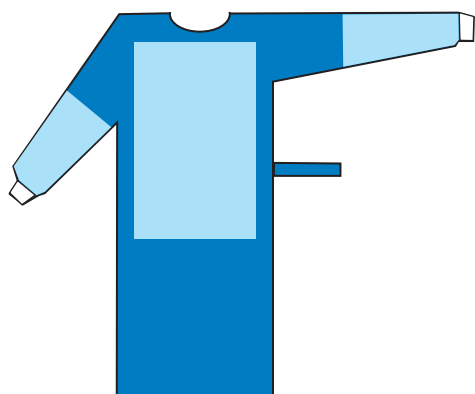

3M™ HP operationsrock för engångsbruk, förstärkt

Best nr	Storlek	Fp/lev fp	Antal/fp
7695C	Medium	1	28
7696C	Large	1	26
7697C	X-Large	1	24
7698C	XX-Large	1	22

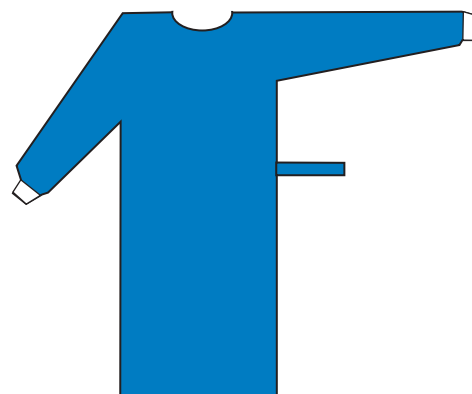

3M™ HP operationsrock för engångsbruk, standard

Best nr	Storlek	Fp/lev fp	Antal/fp
7691C	Medium	1	28
7692C	Large	1	26
7693C	X-Large	1	24
7694C	XX-Large	1	22

Hänvisning efter produktnummer

3M Incisionsdukar		Sida	3M Incisionsdukar		Sida
1035	Steri-Drape incisionsduk	8	2045	Steri-Drape 2 incisionsduk	9
1037	Steri-Drape incisionsduk	8	2050	Steri-Drape 2 incisionsduk	9
1040	Steri-Drape incisionsduk	8	2051	Steri-Drape 2 incisionsduk	9
1050	Steri-Drape incisionsduk	8	6635	Ioban 2 incisionsduk	7
1051	Steri-Drape incisionsduk	8	6640	Ioban 2 incisionsduk	7
2035	Steri-Drape incisionsduk	9	6648	Ioban 2 incisionsduk	7
2037	Steri-Drape incisionsduk	9	6650	Ioban 2 incisionsduk	7
2040	Steri-Drape incisionsduk	9	6651	Ioban 2 incisionsduk	7

3M Specialset/dukar		Sida	3M Specialset/dukar		Sida
1000	Liten kantduk	43	1067	U-duk med uppsamlingspåse	22 & 46
1003	Tarpåse	14 & 44	1071	Urologiduk	31 & 44
1007	Uppsamlingspåse för artroskopier	22 & 46	1072	Hålduk med uppsamlingspåse	30, 31 & 46
1008	Röntgenkassettskydd	48	1073	Sårkantsduk	14 & 44
1009	Röntgenkassettskydd	48	1074	Sårkantsduk	14 & 44
1010	Stor kantduk	43	1075	Sårkantsduk	14 & 44
1011	Stort röntgenkassettskydd	48	1076	Sårkantsduk	14 & 44
1012	Fluoroskopiduk	48	1077	Sårkantsduk	14 & 44
1013	Röntgenbildförstärkarduk	48	1079	Gynekologilakan	28
1014	Vertikallakan med incisionsfilm	20	1079P	Gyn-set	28
1015	U-duk	21 & 44	1080	Gynekologilakan med uppsamlingspåse	28
1016	Spolpåse	14, 22, 30, 33 & 46	1080P	Gyn-set	28
1017	Vertikallakan med incisionsfilm och uppsamlingspåse	20	1081	TUR/urologilakan	32
1017P001	Vertikallakan-set	20	1081P	TUR-set	32
1018	Instrumentbordspåse	15 & 45	1090	Angiografilakan	25
1018L	Lång instrument/diatermpåse	15 & 45	1092	Poliklinikhålduk	12 & 41
1019	Lång U-duk	21 & 44	1094	Knälakan med uppsamlingspåse	21
1020	Liten häftande hålduk	34 & 43	1096	Bildförstärkarskydd	48
1021	Liten duk med incisionsfilm	35 & 43	1097	Bildförstärkarskydd	48
1022	Ögonduk för refraktiva ingrepp - LASIK	34	1098	Bildförstärkarskydd	48
1023	Liten duk med incisionsfilm och uppsamlingspåse	34	1099	Bildförstärkarskydd	48
1024	Liten häftande hålduk med uppsamlingspåse	35	1100E	Bildförstärkarskydd	48
1025	Liten häftande hålduk med uppsamlingspåse	35	1101	Skydd till C-båge	48
1027	Spolpåse	46	1115	Slanghållare	13, 22 & 45
1030	Medium häftande hålduk	34 & 43	1191	Angiografilakan	25
1031	Laparoskopilakan – ryggläge	16, 27 & 32	1194	Knälakan med uppsamlingspåse	21
1032	Laparoskopilakan - benstödsläge	16 & 27	2057	Uppsamlingspåse med incisionsfilm	14, 30 & 47
1032P	Laparoskopi-set - benstödsläge	16 & 27	2058	Uppsamlingspåse med incisionsfilm	14, 30 & 47
1033	Medium häftande hålduk med ovalt hål	35 & 43	2065	Abdominoperineallakan med 3M™ Steri-Drape™ 2 incisionsfilm	16, 27 & 32
1055	Stort ögonlakan med incisionsfilm och uppsamlingspåse	36	2065P	Abdominoperineal-set med 3M™ Steri-Drape™ 2 incisionsfilm	16, 27 & 32
1060	Medium operationsduk med incisionsfilm	34 & 44	6617	Vertikallakan med 3M™ Ioban™ 2 incisionfilm och uppsamlingspåse	20
1061	Medium duk med incisionsfilm och uppsamlingspåse	35	6617P001	Vertikallakan-set med 3M™ Ioban™ 2 incisionsfilm och uppsamlingspåse	20
1062	Ögonduk med incisionsfilm och uppsamlingspåse	36	6619	Stort vertikallakan med 3M™ Ioban™ 2 incisionsfilm och uppsamlingspåse	20
1062P001	Ögonoperations-set	36			
1064	Ögonduk med hål och uppsamlingspåse	36			
1065	Stort ögonlakan med hål och uppsamlingspåse	36			

3M Specialset/dukar		Sida	3M Specialset/dukar		Sida
6657	Uppsamlingspåse med 3M™ Ioban™ 2 incisionsfilm	15, 29 & 47	9035E	Assistansbordspåse	41
6658	Stor uppsamlingspåse med 3M™ Ioban™ 2 incisionsfilm	15, 29 & 47	9040	Benpåsar (par)	12, 26, 31 & 42
6659	Stor uppsamlingspåse med 3M™ Ioban™ 2 incisionsfilm	15, 29 & 47	9041	Benpåsar/armbordsskydd	19 & 42
6665	Abdominoperineal-lakan med 3M™ Ioban™ 2 incisionsfilm	16, 27 & 32	9042	Benpåsar/armbordsskydd	19 & 42
6665P001	Abdominoperineal-set med 3M™ Ioban™ 2 incisionsfilm	16, 27 & 32	9043	Häftande slitslakan	18 & 39
6677	Kardiovaskulärlakan med 3M™ Ioban™ 2 incisionsfilm	24	9044	Häftande slitslakan	18 & 39
6681	3M™ Ioban™ 2 kardiovaskulärlakan	24	9045	Häftande slitslakan	18 & 39
6697	Kejsarsnittslakan med uppsamlingspåse och 3M™ Ioban™ 2 incisionsfilm	28	9046	Bilateralt slitslakan	18, 24 & 39
6697P001	Kejsarsnitts-set med uppsamlingspåse och 3M™ Ioban™ 2 incisionsfilm	28	9047	Neurolakan med uppsamlingspåse	38 & 40
7965	Kejsarsnittslakan med uppsamlingspåse och 3M™ Steri-Drape™ 2 incisionsfilm	28	9048	Slitslakan	38
7965P	Kejsarsnittslakan med uppsamlingspåse och 3M™ Steri-Drape™ 2 incisionsfilm	28	9050	Häftande hålduk	12, 33 & 39
7966	Kejsarsnittslakan med uppsamlingspåse och öppning i incisionsfilmen	29	9052	Handlakan	18 & 40
7984	Rektal/vaginal uppsamlingspåse	14, 26 & 46	9053	Extremitetslakan	19 & 39
8010	Ansiktsskydd	40	9054	Hand- och fotlakan	19 & 40
9000	Universalset	10, 18, 26 & 31	9062	Laparotomi lakan. OBS! Har utgått	13 & 42
9000L	Universalset, med extra brett häftande op lakan, XL (9090)	10	9063	Laparotomi lakan. OBS! Har utgått	13 & 42
9001	Pediatriskset, universal	10	9067	Op handdukar/instrumentbordslakan	41
9002	Ortopediset utan assistansbordspåse	17	9069E	Op handdukar/instrumentbordslakan	41
9003	Cystoskopi-set	31	9072E	Op handdukar/instrumentbordslakan	41
9004	Extremitets-set	17	9075E	Op handdukar/instrumentbordslakan	41
9007	ÖNH-set	10 & 37	9077E	Op handdukar/instrumentbordslakan	41
9008	Huvud-halsset	37	9079	Op handdukar/instrumentbordslakan	41
9010	Universalset utan assistansbordspåse	10, 26, 31	9083	Häftande op handduk	40
9012	Ortopedi-set	17	9084	Häftande op handduk	40
9012L	Ortopedi-set, med extra brett häftande op lakan, XL (9090)	17	9085	Häftande op handduk	40
9014	Extremitets-set	18	9086	Häftande op handduk	40
9015	Handset	11 & 19	9087	Häftande op lakan	40
9018	Slitslakan-set	11 & 24	9088	Häftande op lakan	40
9020	Tillbehörs-set	11	9090	Häftande op lakan	40
9026	Hålduk	41	9095	Absorberande klinikduk	42
9028	Häftande hålduk	41	9096	Armskydd	45
9029	Häftande hålduk	41	9097	Instrumentbordspåse	15 & 45
9030	Häftande hålduk	41	9099	Operationstejp	45
9031	Häftande hålduk	41	9109	Strumpa/Stockinett	23 & 42
			9110	Strumpa/Stockinett	23 & 42
			9196	Axellakan med uppsamlingspåse	23

3M Operationsrockar för engångsbruk		Sida	3M Operationsrockar för engångsbruk		Sida
7591	Engångsrock M, standard	49	7691C	Engångsrock M, standard	49
7592	Engångsrock L, standard	49	7692C	Engångsrock L, standard	49
7593	Engångsrock XL, standard	49	7693C	Engångsrock XL, standard	49
7594	Engångsrock XXL, standard	49	7694C	Engångsrock XXL, standard	49
7595	Förstärkt engångsrock, M	49	7695C	Förstärkt engångsrock, M	49
7596	Förstärkt engångsrock, L	49	7696C	Förstärkt engångsrock, L	49
7597	Förstärkt engångsrock, XL	49	7697C	Förstärkt engångsrock, XL	49
7598	Förstärkt engångsrock, XXL	49	7698C	Förstärkt engångsrock, XXL	49

För ytterligare information, prover, eller för att boka en demonstration av produkterna,
kontakta 3M Hälsovård på 08-92 21 00 eller via 3mhalsovard@mmm.com

3M Hälsovård tillhandahåller inte enbart kvalitetsprodukter utan också information, utbildning och service för att stödja personal och patienter vilket försäkar ett riktigt användande av produkterna och ett gott resultat.

3M Hälsovård har som målsättning att bli den ledande samarbetspartnern och leverantören för produkter och tjänster som förebygger vårdrelaterade infektioner.



3M Svenska AB
Avd Hälsovård
191 89 Sollentuna
Tel.: 08-92 21 00
Fax: 08-92 22 89

3M, Steri-Drape och Ioban är av 3M
registrerade varumärken
©3M Hälsovård 2005