

UNIVERSALSET UTAN FÖRSTÄRKNING

Art nr 698900

6/12*

- 1 assistansbordspåse 77x145 cm
- 4 cellduk 19x25 cm
- 1 op-tejp 9x49 cm
- 2 självhäftande op-handduk 90x75 cm
- 1 självhäftande op-lakan 175x175 cm
- 1 självhäftande op-lakan 150x240 cm
- 1 instrumentbordslakan 150x190 cm

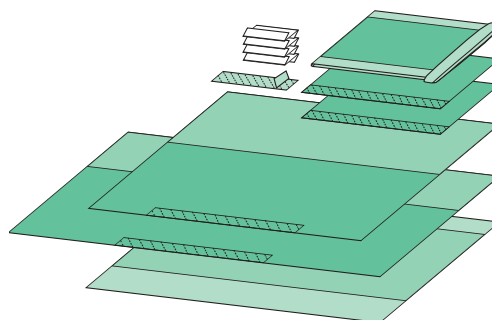

UNIVERSALSET PEDIATRIK

Art nr 699010

6/12*

- 1 assistansbordspåse 77x145 cm
- 4 cellduk 19x25 cm
- 2 självhäftande op-handduk 72,5x75 cm
- 1 op-tejp 9x49 cm
- 1 självhäftande op-lakan 175x175 cm
- 1 självhäftande op-lakan 150x240 cm
- 1 instrumentbordslakan 150x190 cm

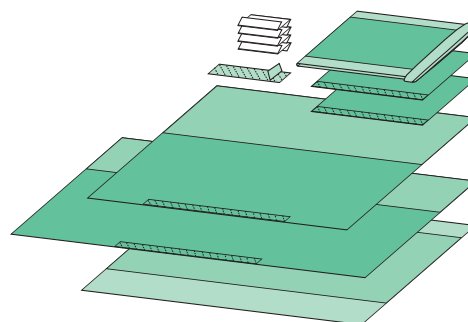

UNIVERSALSET

Art nr 699054

6/12*

- 1 assistansbordspåse 77x145 cm
- 2 självhäftande op-handduk 90x75 cm
- 4 cellduk 19x25 cm
- 1 op-tejp 9x49 cm
- 1 självhäftande op-lakan 175x175 cm
- 1 självhäftande op-lakan 150x240 cm
- 1 instrumentbordslakan 150x190 cm

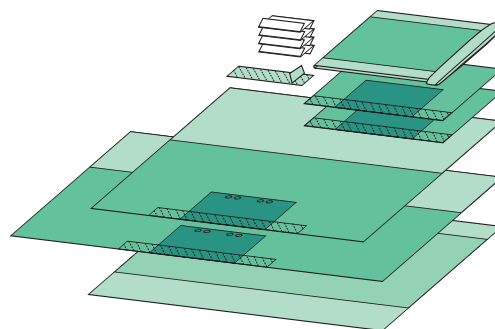

UNIVERSALSET

Art nr 699340

7/14*

- 2 självhäftande op-handduk 90x75 cm
- 4 cellduk 19x25 cm
- 1 op-tejp 9x49 cm
- 1 självhäftande op-lakan 175x175 cm
- 1 självhäftande op-lakan 150x240 cm
- 1 instrumentbordslakan 150x190 cm

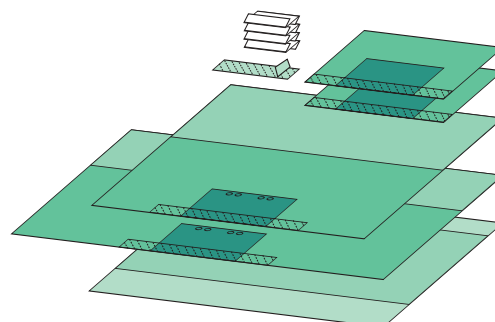

UNIVERSALSET MED ROCKAR

Art nr 699600

4/8*

- 1 operationsrock standard L + 2 handduk 45x33 cm, inslagna
- 1 assistansbordspåse 77x145 cm
- 4 cellduk 19x25 cm
- 2 självhäftande op-handduk 90x75 cm
- 1 operationsrock standard XL + 2 handduk 45x33 cm, inslagna
- 1 op-tejp 9x49 cm
- 1 självhäftande op-lakan 175x175 cm
- 1 självhäftande op-lakan 150x240 cm
- 1 instrumentbordslakan 150x190 cm

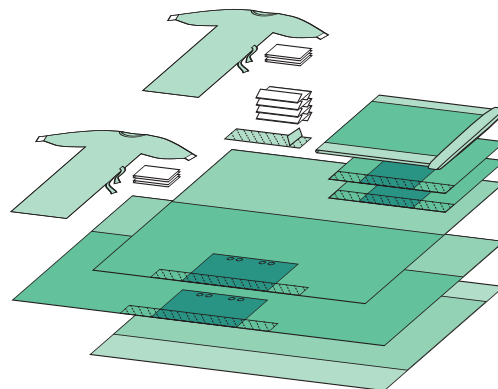

UNIVERSALSET

Art nr 699640

6/12*

- 1 assistansbordspåse 77x145 cm
- 1 op-handduk 75x90 cm
- 4 cellduk 19x25 cm
- 2 självhäftande op-handduk 75x75 cm
- 1 op-tejp 9x49 cm
- 1 självhäftande op-lakan 175x175 cm
- 1 självhäftande op-lakan 150x240 cm
- 1 instrumentbordslakan 150x190 cm

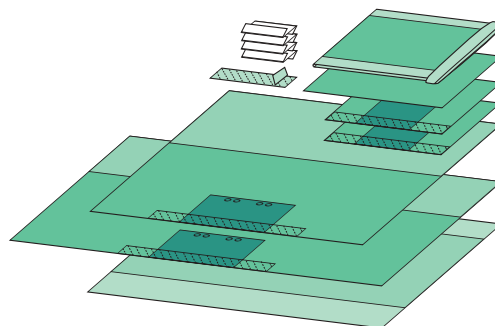

UNIVERSALSET MED ROCKAR

Art nr 699700

4/8*

- 1 operationsrock standard L + 2 handduk 45x33 cm, inslagna
- 1 assistansbordspåse 77x145 cm
- 4 cellduk 19x25 cm
- 2 självhäftande op-handduk 90x75 cm
- 1 operationsrock standard L + 2 handduk 45x33 cm, inslagna
- 1 op-tejp 9x49 cm
- 1 självhäftande op-lakan 175x175 cm
- 1 självhäftande op-lakan 150x240 cm
- 1 instrumentbordslakan 150x190 cm

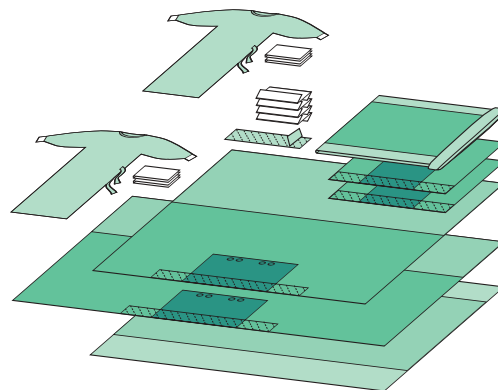

KATETERSET

Art nr 903377

21*

- 1 slitslakan 70x75 cm
- 2 nonwoven-kompresser 10x10 cm
- 5 rundtork
- 2 skyddshandskar
- 1 pincett
- 1 skål
- 1 njurformad skål
- 1 op-lakan 55x75 cm

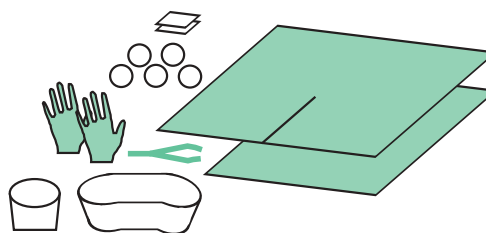

LAPAROSKOPISET

Art nr 694240

5/10*

- 4 cellduk 19x25 cm
- 1 op-tejp 9x49 cm
- 1 slanghållare, kardborreband 2,5x30 cm
- 1 självhäftande op-handduk 75x75 cm
- 1 laparoskopilakan 175/250x280 cm, hål 25x30 cm och 13x24 cm
- 1 instrumentbordslakan 150x190 cm

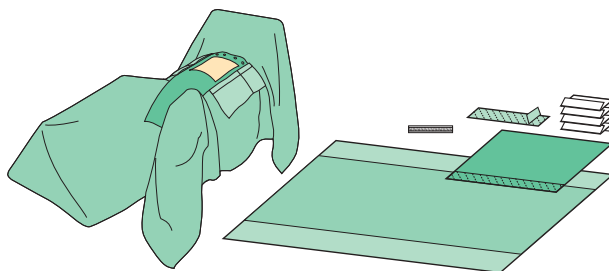

DENTALSET

Art nr 306480

25/50*

- 2 slangstrumpa 8x120 cm
- 1 op-tejp 9x24,5 cm
- 1 hålduk 100x150 cm, 13x9,5 cm
- 1 instrumentbordslakan 75x100 cm

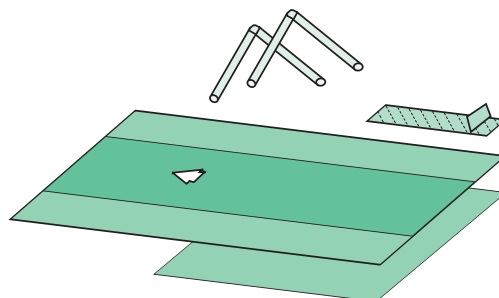

DENTALSET

Art nr 694000

14/28*

- 2 op-tejp 9x24,5 cm
- 2 slangstrumpa 8x120 cm
- 2 op-handduk 45x75 cm
- 1 hålduk 150x150 cm, hål 13x10 cm
- 1 instrumentbordslakan 75x100 cm

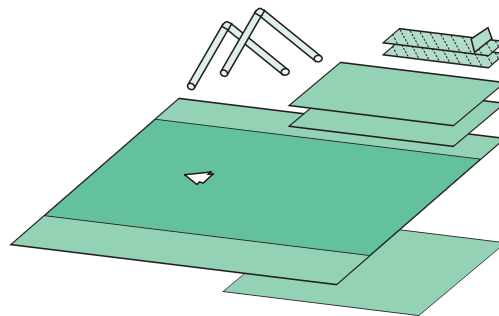

ENT-SET

Art nr 697000

7/14*

- 1 assistansbordspåse, förstärkt 77x145 cm
- 4 cellduk 19x25 cm
- 1 op-lakan 150x175 cm
- 1 självhäftande op-handduk 75x75 cm
- 2 op-tejp 9x49 cm
- 1 slitslakan 150x125 cm, slits 7x45 cm
- 1 instrumentbordslakan 150x190 cm

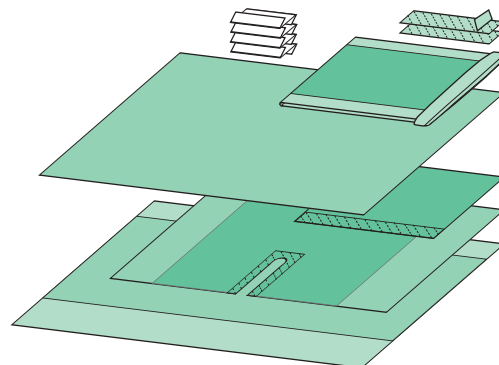

ENT-SET

Art nr 915330

7/14*

- 1 assistansbordspåse 77x145 cm
- 4 cellduk 30x24 cm
- 2 op-tejp 9x49 cm
- 1 op-handduk 75x90 cm
- 1 självhäftande op-handduk 90x75 cm
- 1 slitslakan 150x260 cm, slits 7x65 cm
- 1 instrumentbordslakan 150x190 cm

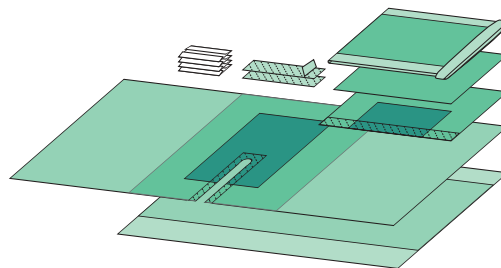

ÖGONSET

Art nr 903163

16/32*

- 1 cellduk 19x25 cm
- 1 ögonlakan 140x150 cm, integrerad incisionsfilm 8x10 cm, hål 3,5x6,5 cm
- 1 instrumentbordslakan 140x150 cm

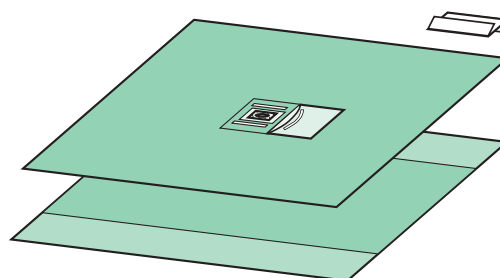

ÖGONSET

Art nr 903167

16/32*

- 1 cellduk 19x25 cm
- 1 ögonlakan 140x150 cm, integrerad incisionsfilm 8x10 cm
- 1 instrumentbordslakan 140x150 cm

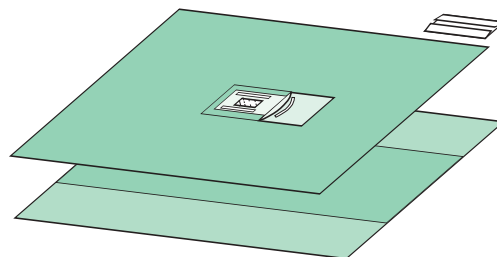

ÖGONSET

Art nr 903286

16/32*

- 1 cellduk 19x25 cm
- 1 incisionsfilm 10x12 cm
- 1 ögonlakan 150x180 cm, hål 5x7 cm
- 1 instrumentbordslakan 140x150 cm

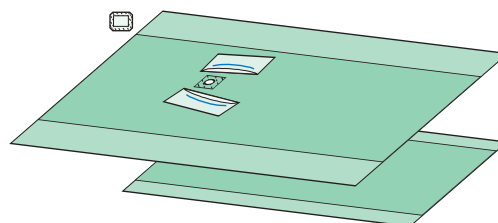

ÖGONSET

Art nr 915322

16/32*

- 1 självhäftande hålduk 150x180 cm, hål 5x7 cm
- 1 instrumentbordslakan 140x150 cm

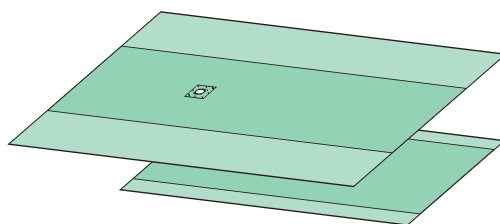

NEUROSET

Art nr 888142

6/12*

- 1 assistansbordspåse 77x145 cm
- 2 cellduk 19x25 cm
- 1 op-tejp 9x49 cm
- 4 självhäftande op-handduk 50x50 cm
- 1 neurlakan 230x290 cm, incisionsfilm 30x20 cm
- 1 instrumentbordslakan 150x190 cm

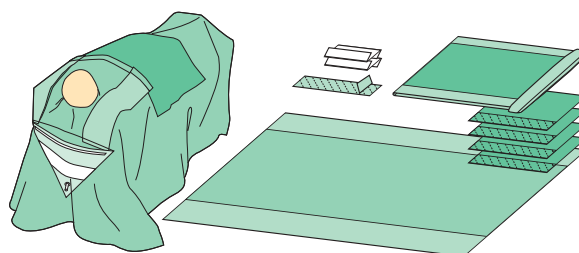

HUVUDET

Art nr 696940

6/12*

- 1 assistansbordspåse 77x145 cm
- 1 op-tejp 9x49 cm
- 1 huvudlakan 150x175 cm och 106x103 cm
- 1 självhäftande op-lakan 175x175 cm
- 1 instrumentbordslakan 150x190 cm

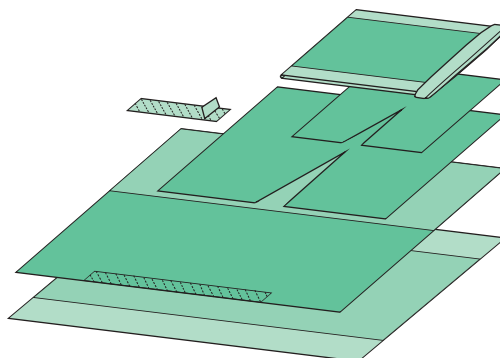

FÖRLOSSNINGSET

Art nr 904383

1/14*

- 1 op-handduk 75x120 cm
- 1 absorberande underlägg 55x80 cm
- 1 absorptionsduk 56x80 cm
- 6 cellduk 21x25 cm
- 1 absorberande underlägg 55x60 cm
- 1 instrumentbordslakan 90x150 cm

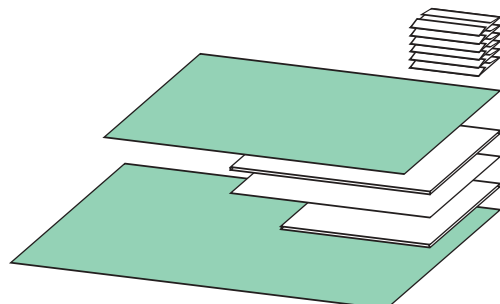

FÖRLOSSNINGSET

Art nr 914341

1/11*

- 2 absorptionsduk 56x80 cm
- 1 absorberande underlägg 55x80 cm
- 6 cellduk 21x25 cm
- 2 op-handduk 50x60 cm
- 1 vaginal tampong
- 20 nonwoven-kompress 10x10 cm
- 1 instrumentbordslakan 90x150 cm

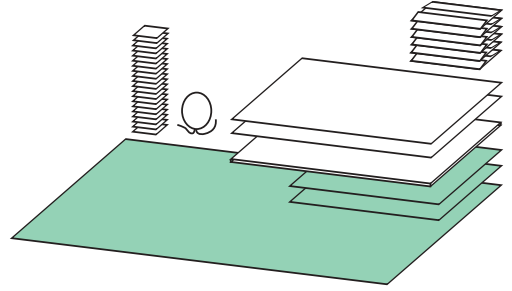

GYN/CYST-SET

Art nr 696110

10/20*

- 2 benskydd 75x120 cm
- 1 hålduk 75x175 cm, hål 9x15 cm
- 1 instrumentbordslakan 150x190 cm

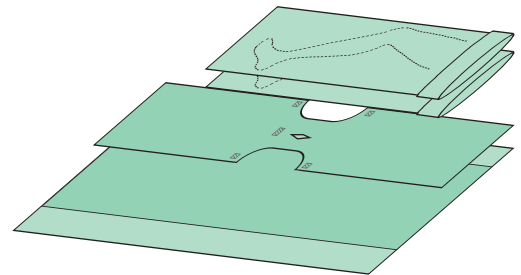

GYN/CYST-SET

Art nr 902496

9/18*

- 1 op-handduk 75x80 cm
- 2 benskydd 75x120 cm
- 1 cystoskopilakan 75x175 cm, hål 9x15 cm
- 1 instrumentbordslakan 150x190 cm

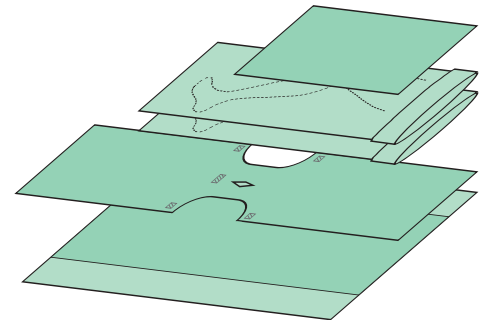

GYN/LAPAROSKOPISET

Art nr 696600

9/18*

- 2 cellduk 19x25 cm
- 1 op-tejp 9x49 cm
- 1 självhäftande op-handduk 75x75 cm
- 1 laparoskopilakan med benskydd 255x250 cm, trekantigt hål 26x20 cm, 7,5x13 cm
- 1 instrumentbordslakan 150x190 cm

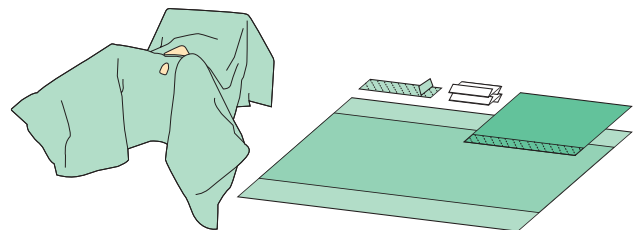

GYNEKOLOGISET

Art nr 696700

7/14*

- 4 cellduk 19x25 cm
- 2 op-handduk 75x90 cm
- 1 självhäftande op-handduk 50x50 cm
- 2 op-tejp 9x49 cm
- 1 gynekologilakan med benskydd 150x200 cm
- 1 instrumentbordslakan 150x190 cm

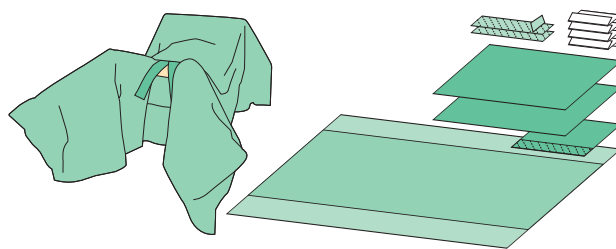

GYNEKOLOGISET

Art nr 888112

7/14*

- 1 assistansbordspåse 77x145 cm
- 2 cellduk 19x25 cm
- 1 slanghållare 9x18 cm
- 1 gynekologilakan 60x116 cm med uppsamlingspåse, hål 8x11 cm
- 1 patientlakan med benskydd 200x275 cm
- 1 instrumentbordslakan 150x190 cm

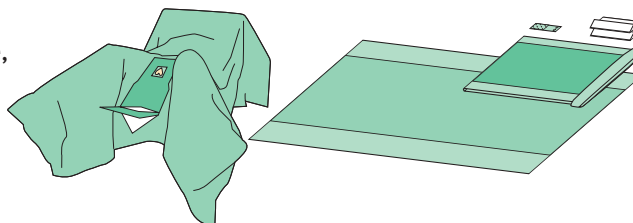

GYNEKOLOGISET

Art nr 888113

7/14*

- 1 assistansbordspåse 77x145 cm
- 2 cellduk 19x25 cm
- 1 slanghållare 9x18 cm
- 1 gynekologilakan 60x116 cm, hål 8x11 cm
- 1 patientlakan med benskydd 200x275 cm
- 1 instrumentbordslakan 150x190 cm

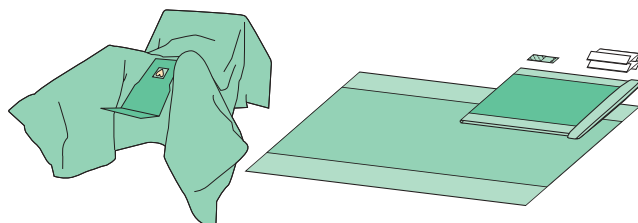

GYNEKOLOGISET

Art nr 888212

7/14*

- 2 cellduk 19x25 cm
- 1 slanghållare 9x18 cm
- 1 gynekologilakan 60x116 cm med uppsamlingspåse, hål 8x11 cm
- 1 patientlakan med benskydd 200x275 cm
- 1 instrumentbordslakan 150x190 cm

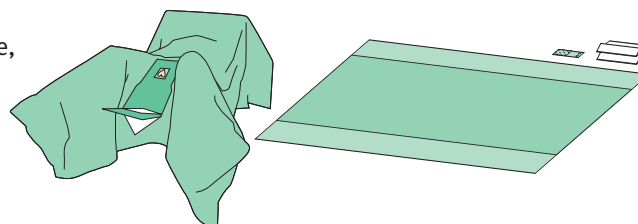

GYNEKOLOGISET

Art nr 925982

7/14*

- 3 cellduk 19x25 cm
- 1 op-handduk 75x120 cm
- 2 benskydd 75x120 cm
- 1 nedre gynlakan 140x150 cm
- 1 övre gynlakan 115x150 cm
- 1 instrumentbordslakan 140x150 cm

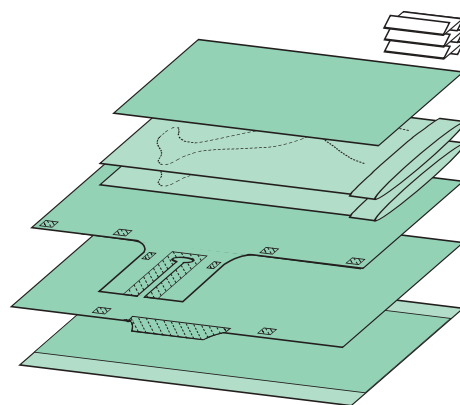

GYNEKOLOGISET

Art nr 925984

6/12*

- 1 slanghållare, kardborreband 2,5x30 cm
- 1 assistansbordspåse 77x145 cm
- 4 cellduk 19x25 cm
- 1 underläggsduk 75x100 cm
- 1 gynekologilakan 200/270x280 cm, hål 8x11 cm
- 1 instrumentbordslakan 150x200 cm

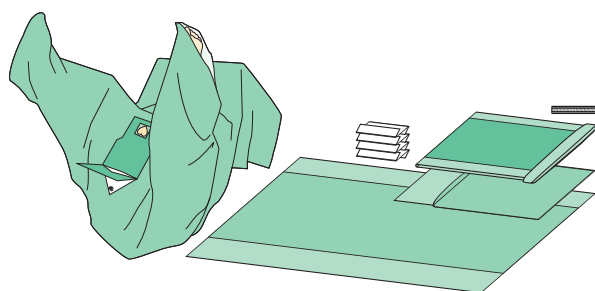

URO/GYNEKOLOGISET

Art nr 905020

6/12*

- 1 assistansbordspåse 77x145 cm
- 1 underläggsduk 75x100 cm
- 4 cellduk 19x25 cm
- 1 uro/gynekologilakan 200/355x295 cm, hål 17/8x28 cm
- 1 instrumentbordslakan 150x190 cm

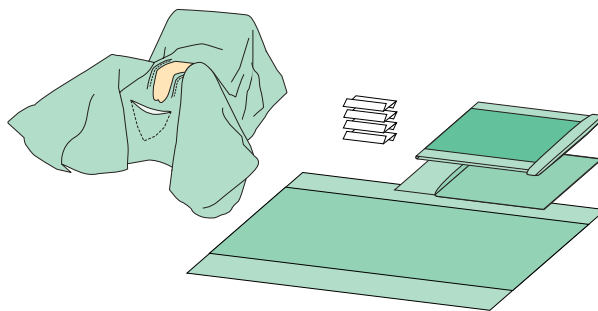

GYN/LAPAROSKOPISET

Art nr 903020

5/10*

- 1 assistansbordspåse 77x145 cm
- 4 cellduk 19x25 cm
- 2 op-tejp 9x49 cm
- 1 självhäftande op-handduk 50x50 cm
- 1 laparoskopilakan med benskydd 200x320 cm, hål 25x20 cm, 6x15 cm
- 1 instrumentbordslakan 150x190 cm

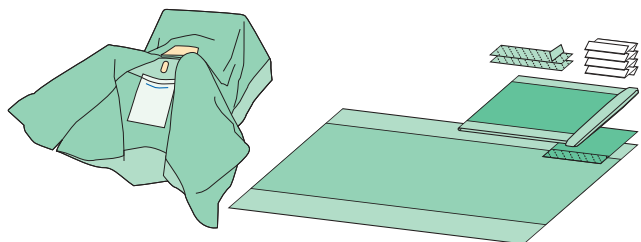

SECTIOSET

Art nr 903328

5/10*

- 4 cellduk 19x25 cm
- 1 op-tejp 9x49 cm
- 1 babylakan 90x120 cm
- 1 kejsarsnittlakan 230x300 cm, incisionsfilm 38x32 cm,
- 1 instrumentbordslakan 150x190 cm

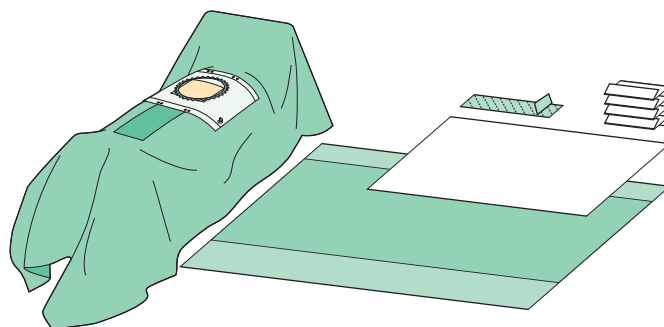

SECTIOSET

Art nr 694135

5/10*

- 1 assistansbordspåse 77x145 cm
- 4 cellduk 19x25 cm
- 1 op-tejp 9x49 cm
- 1 babylakan 90x120 cm
- 1 kejsarsnittlakan 175/250x300 cm, incisionsfilm 38x32 cm, hål 18x16 cm
- 1 instrumentbordslakan 150x190 cm

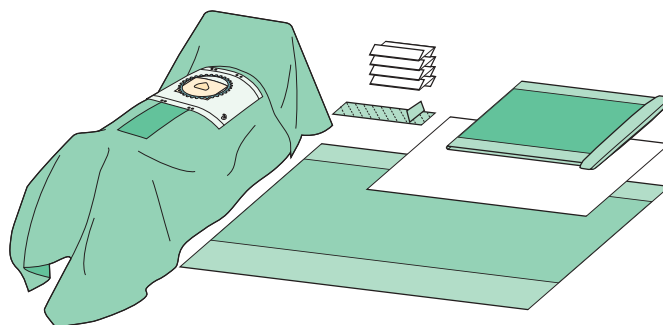

SECTIOSET

Art nr 903355

4/8*

- 1 assistansbordspåse 77x145 cm
- 4 cellduk 19x25 cm
- 1 op-tejp 9x49 cm
- 1 självhäftande op-handduk 50x50 cm
- 1 babylakan 90x120 cm
- 1 kejsarsnittlakan 175/250x300 cm, vikt på längden, incisionsfilm 38x32 cm
- 1 instrumentbordslakan 150x190 cm

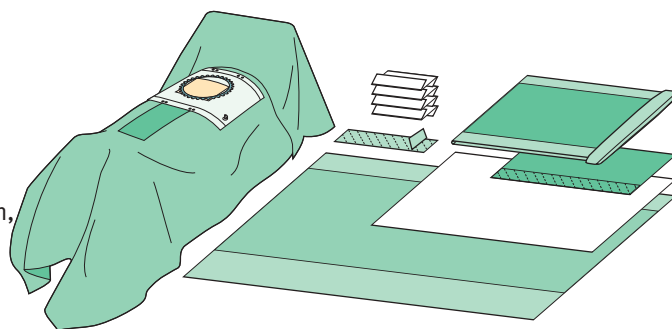

SECTIOSET

Art nr 903440

2/4*

- 1 operationsrock special L + handduk 45x33 cm
- 1 assistansbordspåse 77x145 cm
- 4 cellduk 19x25 cm
- 1 op-tejp 9x49 cm
- 1 babylakan 90x120 cm
- 1 kejsarsnittlakan 230x330 cm, incisionsfilm 38x32 cm
- 1 operationsrock special XL + handduk 45x33 cm
- 1 operationsrock standard L + handduk 45x33 cm
- 1 instrumentbordslakan 150x190 cm

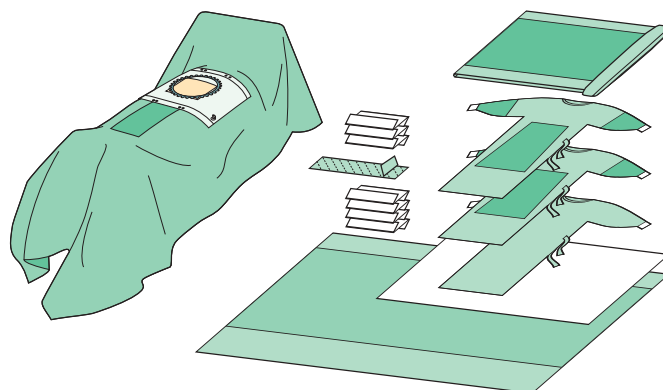

TUR-SET

Art nr 696310

10/20*

- 1 op-tejp 9x49 cm
- 2 benskydd 75x120 cm
- 1 TUR-lakan 75x175 cm, hål 8 cm, 6 cm, fingertuta
- 1 instrumentbordslakan 150x190 cm

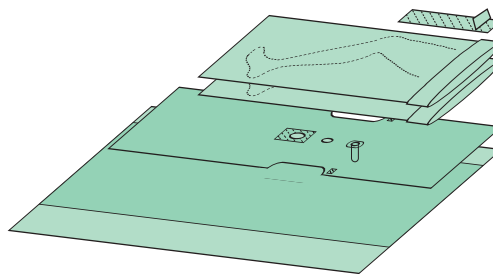

TUR-SET

Art nr 888222

6/12*

- 1 cellduk 19x25 cm
- 1 slanghållare 9x18 cm
- 1 TUR-lakan 175x200 cm med uppsamlingspåse, hål 8 cm och 5 cm, fingertuta
- 1 instrumentbordslakan 150x190 cm

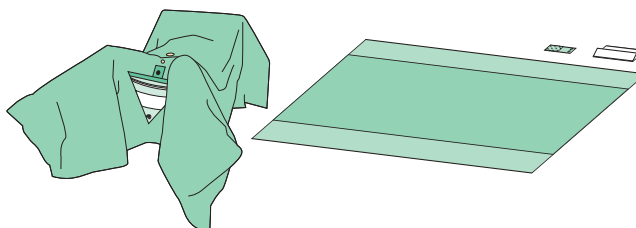

TUR-SET

Art nr 888224

6/12*

- 1 cellduk 19x25 cm
- 1 slanghållare 9x18 cm
- 1 TUR-lakan 175x200 cm med uppsamlingspåse, hål 8 cm och 5 cm, fingertuta
- 1 instrumentbordslakan 150x190 cm

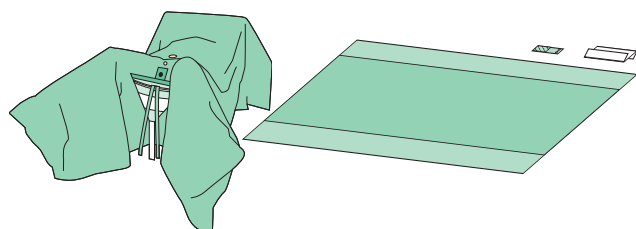

TUR-SET

Art nr 888225

7/14*

- 1 cellduk 19x25 cm
- 1 slanghållare 9x18 cm
- 1 TUR-lakan 175x200 cm med sil, hål 8 cm och 5 cm, fingertuta
- 1 instrumentbordslakan 150x190 cm

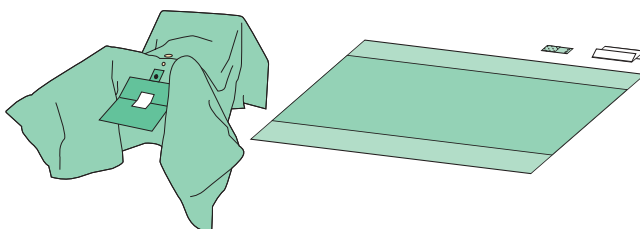

EXTREMITETSET

Art nr 697400

5/10*

- 1 assistansbordspåse, förstärkt 77x145 cm
- 1 instrumentbordslakan 150x190 cm
- 4 cellduk 19x25 cm
- 2 op-tejp 9x49 cm
- 1 självhäftande op-handduk 75x75 cm
- 1 extremitetslakan 230x315 cm, elastiskt hål 7 cm
- 1 instrumentbordslakan 150x190 cm

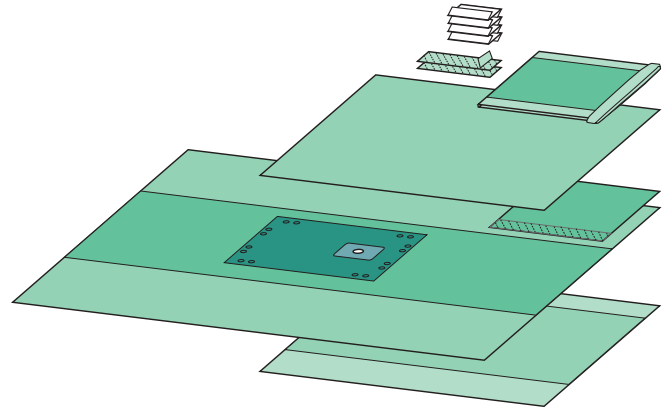

EXTREMITETSET

Art nr 697800

5/10*

- 1 assistansbordspåse, förstärkt 77x145 cm
- 1 instrumentbordslakan 150x190 cm
- 4 cellduk 19x25 cm
- 2 op-tejp 9x49 cm
- 1 ortopedistrumpa S 22x75 cm
- 1 extremitetslakan 230x315 cm, elastiskt hål 7 cm
- 1 instrumentbordslakan 150x190 cm

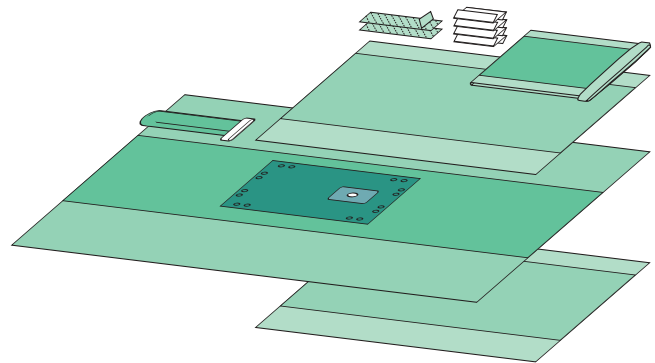

EXTREMITETSET

Art nr 969075

6/12*

- 2 cellduk 19x25 cm
- 1 instrumentbordslakan 100x150 cm
- 2 op-tejp 9x49 cm
- 1 extremitetslakan 230x315 cm, elastiskt hål 7 cm
- 1 instrumentbordslakan, förstärkt 150x190 cm
- 1 omslagspapper 100x100 cm

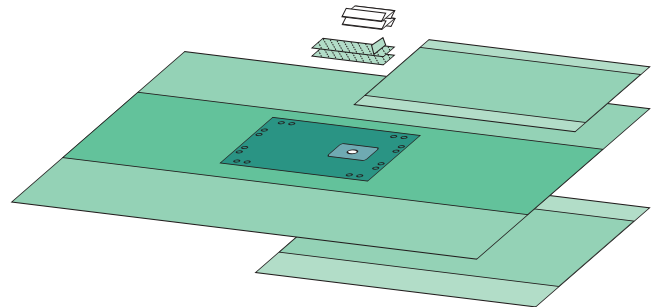

BILATERALT EXTREMITETSET

Art nr 696000

7/14*

- 2 cellduk 19x25 cm
- 2 op-tejp 9x49 cm
- 1 bilateralt knälakan 200/250x320 cm, elastiskt hål 5x7 cm
- 1 instrumentbordslakan 150x190 cm

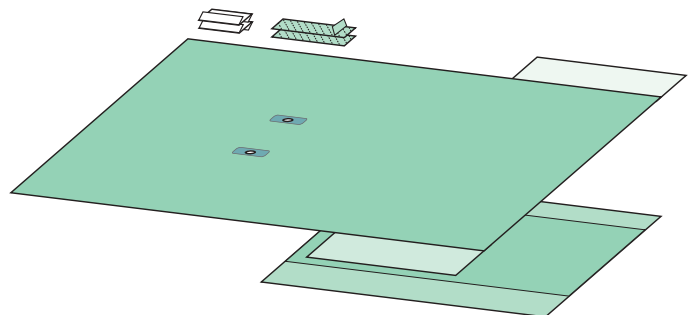

HAND/FOTSET

Art nr 695600

6/12*

- 1 assistansbordspåse, förstärkt 77x145 cm
- 1 hand/fotlakan 230x315 cm, elastiskt hål 3,5 cm
- 1 instrumentbordslakan 150x190 cm

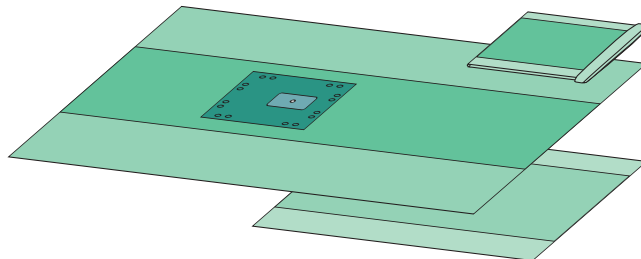

HANDESET

Art nr 695650

8/16*

- 1 handlakan 150/370x285 cm, elastiskt hål 3 cm
- 1 instrumentbordslakan 150x190 cm

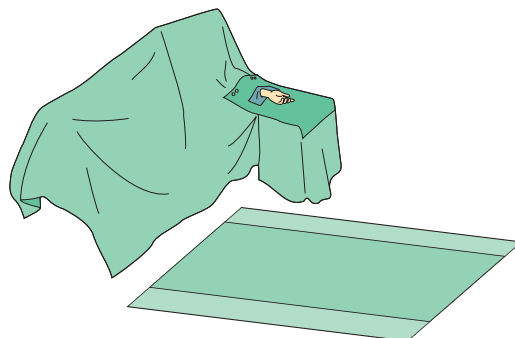

HANDESET

Art nr 695660

7/14*

- 1 assistansbordspåse 77x145 cm
- 1 handlakan 150/370x285 cm, elastiskt hål 3 cm
- 1 instrumentbordslakan 150x190 cm

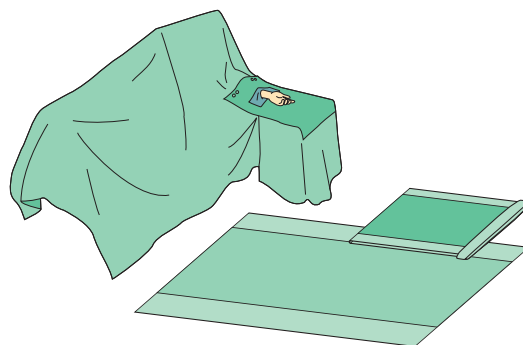

KNÄARTROSKOPISET

Art nr 695930

5/10*

- 1 assistansbordspåse 77x145 cm
- 4 cellduk 19x25 cm
- 1 instrumentbordslakan 150x190 cm
- 2 op-tejp 9x49 cm
- 1 ortopedistrumpa S 22x75 cm
- 1 artroskopilakan 230x320 cm, hål 5 cm
- 1 instrumentbordslakan 150x190 cm

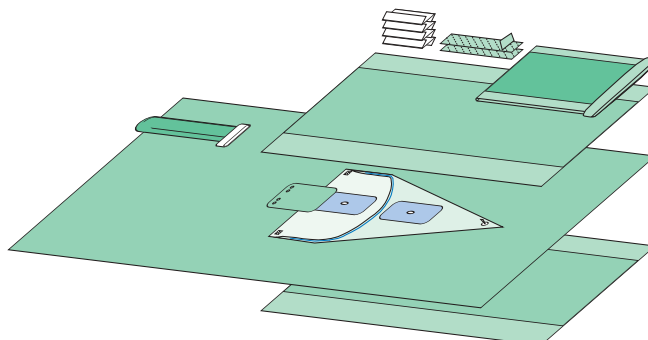

AXELSET

Art nr 904282

4/8*

- 1 assistansbordspåse 77x145 cm
- 4 cellduk 19x25 cm
- 2 op-tejp 9x49 cm
- 1 slangstrumpa med avrivbar topp 12x240 cm
- 1 självhäftande op-handduk 90x75 cm
- 1 axellakan 220x280 cm
- 1 vätskeuppsamlingspåse 77x100 cm
- 1 slitslakan 250x200cm, slits 20x60 cm
- 1 instrumentbordslakan 150x200 cm

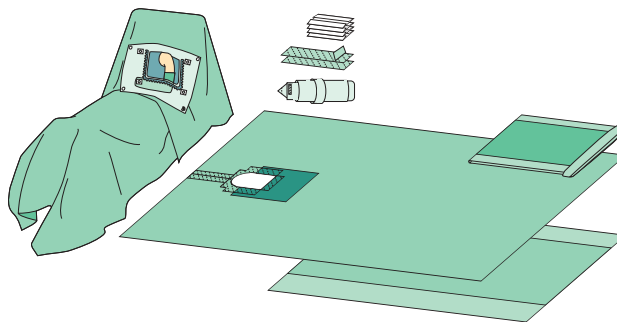

VERTIKALLAKANSET

Art nr 903016

7/14*

- 1 assistansbordspåse, förstärkt 77x145 cm
- 4 cellduk 30x24 cm
- 1 vertikallakan 330x240 cm, incisionsfilm 30x40 cm
- 1 instrumentbordslakan 150x200 cm

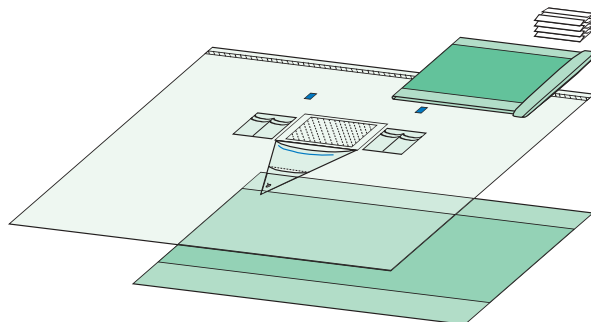

VERTIKALLAKANSET

Art nr 903026

6/12*

- 1 assistansbordspåse, förstärkt 77x145 cm
- 4 cellduk 30x24 cm
- 1 vertikallakan 240x330 cm, incisionsfilm 25x86 cm
- 1 instrumentbordslakan 150x200 cm

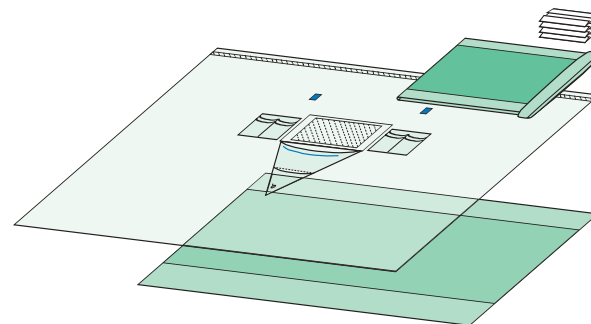

HÖFTSET

Art nr 698286

3/6*

- 1 assistansbordspåse, förstärkt 77x145 cm
- 4 cellduk 19x25 cm
- 2 op-tejp 9x49 cm
- 1 instrumentbordslakan 150x190 cm
- 1 sug och diatermipåse 35x35 cm
- 1 ortopedistrumpa L 32x120 cm
- 2 självhäftande op-handduk 75x75 cm
- 1 höftlakan allt-i-ett 230/300x350 cm, elastiskt hål 16x19 cm
- 1 instrumentbordslakan 150x190 cm

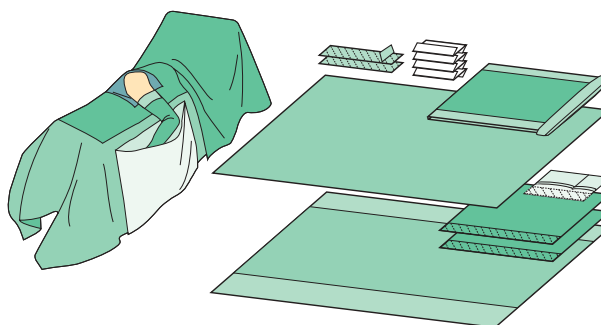

HÖFTSET

Art nr 698440

4/8*

- 1 assistansbordspåse, förstärkt 77x145 cm
- 4 cellduk 19x25 cm
- 1 op-handduk 75x90 cm
- 1 instrumentbordslakan 150x190 cm
- 1 op-lakan 90x150 cm
- 3 op-tejp 9x49 cm
- 1 självhäftande op-lakan 175x300 cm
- 1 slitslakan 200x260 cm, slits 20x102 cm
- 1 instrumentbordslakan 150x190 cm

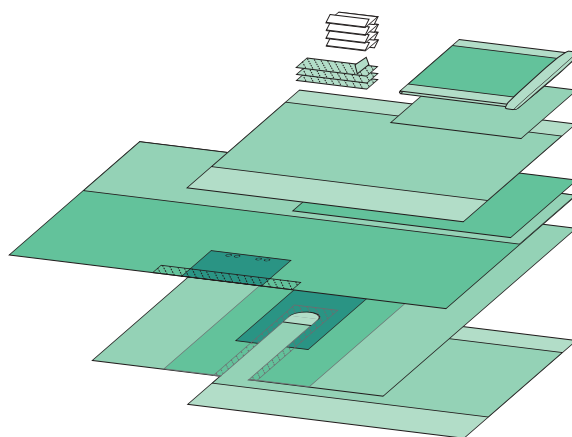

HÖFTSET

Art nr 698540

4/8*

- 1 assistansbordspåse, förstärkt 77x145 cm
- 4 cellduk 19x25 cm
- 1 op-handduk 75x90 cm
- 1 instrumentbordslakan 150x190 cm
- 1 ortopedistrumpa L 32x120 cm
- 2 op-tejp 9x49 cm
- 1 slitslakan 200x260 cm, slits 20x102 cm
- 1 självhäftande op-lakan 175x300 cm
- 1 instrumentbordslakan 150x190 cm

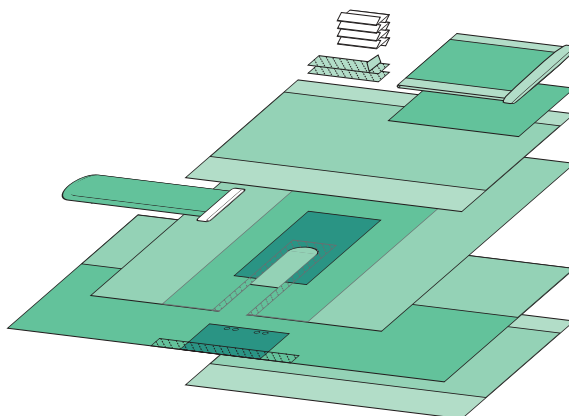

HÖFTSET

Art nr 698670

3/6*

- 1 assistansbordspåse, förstärkt 77x145 cm
- 1 op-lakan 75x90 cm
- 4 cellduk 19x25 cm
- 1 ortopedistrumpa L 32x120 cm
- 1 slitslakan 200x260 cm, slits 20x102 cm
- 1 instrumentbordslakan 150x190 cm
- 2 självhäftande op-handduk 75x75 cm
- 1 självhäftande op-lakan 175x175 cm
- 3 op-tejp 9x49 cm
- 1 sug och diatermipåse 40x35 cm
- 1 självhäftande op-lakan 175x300 cm
- 1 instrumentbordslakan 150x190 cm

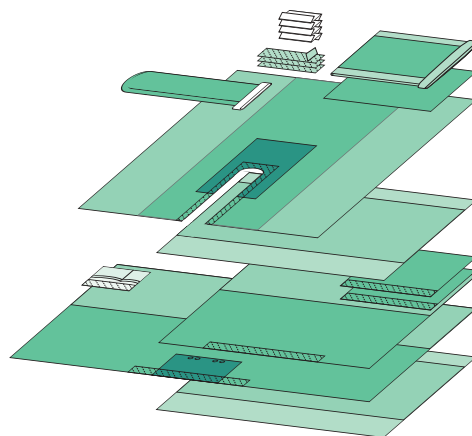

HÖFTSET

Art nr 904739

3/6*

- 2 assistansbordspåse, förstärkt 77x145 cm
- 4 cellduk 19x25 cm
- 3 op-tejp 9x49 cm
- 1 elastiskt bandage 12 cmx6 m
- 1 vätskeuppsamlingspåse 40x35 cm
- 1 instrumentbordslakan 100x150 cm
- 1 ortopedistrumpa L 32x120 cm
- 2 op-handduk 75x90 cm
- 3 självhäftande op-handduk 90x75 cm
- 1 självhäftande op-lakan 175x175 cm
- 1 självhäftande op-lakan 175x300 cm
- 1 slitslakan 200x260 cm, slits 20x102 cm
- 1 instrumentbordslakan 150x190 cm

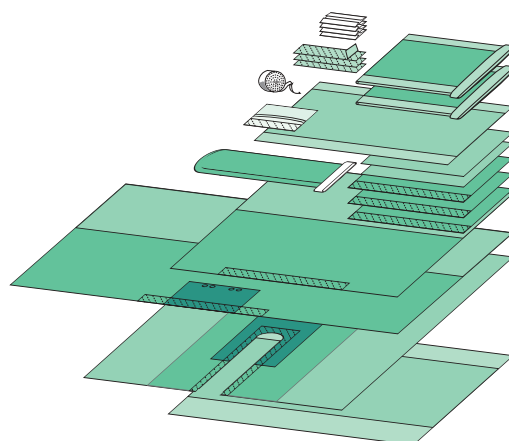

HÖFTSET

Art nr 920256

3/6*

- 1 assistansbordspåse, förstärkt 77x145 cm
- 4 cellduk 19x25 cm
- 3 op-tejp 9x49 cm
- 1 elastiskt bandage 12 cmx6 m
- 1 ortopedistrumpa L 32x120 cm
- 2 självhäftande op-handduk 90x75 cm
- 1 självhäftande op-lakan 175x175 cm
- 1 självhäftande op-lakan 150x240 cm
- 1 slitslakan 200x260 cm, slits 20x102 cm
- 1 instrumentbordslakan 150x190 cm

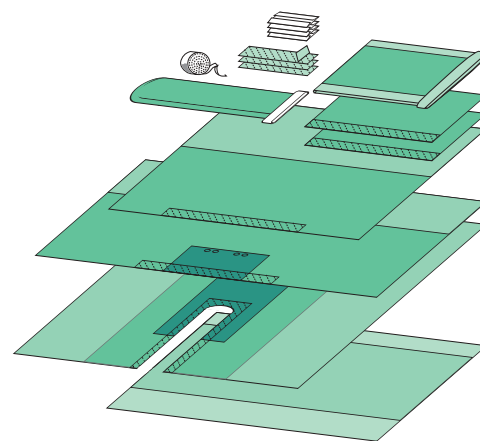

SLITSLAKANSET

Art nr 697798

5/10*

- 1 assistansbordspåse, förstärkt 77x145 cm
- 4 cellduk 19x25 cm
- 1 op-tejp 9x49 cm
- 1 självhäftande op-handduk 90x75 cm
- 1 slitslakan 200x260 cm, slits 20x102 cm
- 1 självhäftande op-lakan 150x240 cm
- 1 instrumentbordslakan 150x190 cm

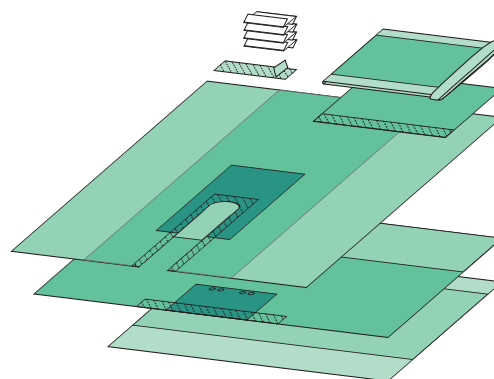

THORAXSET

Art nr 694640

3/6*

- 1 assistansbordspåse 77x145 cm
- 6 cellduk 19x25 cm
- 1 instrumentbordslakan 150x190 cm
- 1 defibrillatorpåse 30x20 cm
- 2 slanghållare, kardborreband 2,5x30 cm
- 3 op-tejp 9x49 cm
- 2 fotskydd, gröna
- 2 fotskydd, transparenta
- 1 slitslakan med genitalduk 200x260 cm, slits 20x102 cm
- 1 thoraxlakan 200/300x330 cm, incisionsfilm 32x40 cm
- 1 instrumentbordslakan 150x190 cm

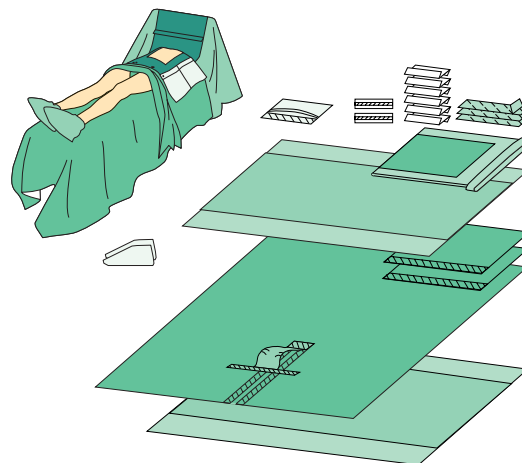

AKUT AORTASET

Art nr 669600

3/6*

- 1 assistansbordspåse, förstärkt 77x145 cm
- 1 genitalduk 18x40 cm
- 4 cellduk 19x25 cm
- 2 slanghållare, kardborreband 2,5x30 cm
- 1 självhäftande op-handduk 75x75 cm
- 1 defibrillatorpåse 30x20 cm
- 2 op-tejp 9x49 cm
- 1 akut aortalakan 200/300x340, incisionsfilm 37x65 cm
- 1 instrumentbordslakan 150x240cm

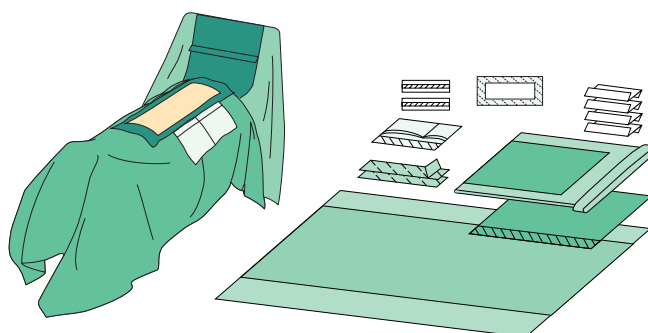

ANGIOGRAFISET

Art nr 904730

6/12*

- 2 cellduk 19x25 cm
- 1 instrumentbordslakan 100x150 cm
- 1 absorptionsduk 56x80 cm
- 1 självhäftande op-handduk 50x50 cm
- 1 angiografilakan 240x300 cm, 2 hål 7x10 cm
- 1 instrumentbordslakan 140x150 cm

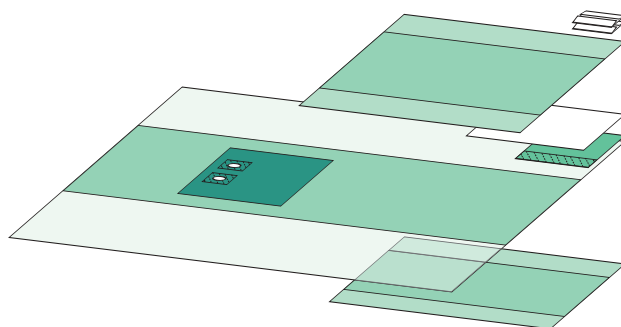

ANGIOGRAFISET MED ROCKAR

Art nr 904748

3/6*

- 1 instrumentbordslakan 150x200 cm
- 1 instrumentbordslakan 100x150 cm
- 2 cellduk 19x25 cm
- 2 handduk 45x33 cm
- 1 operationsrock standard XL
- 1 operationsrock standard L
- 1 självhäftande op-handduk 50x50 cm
- 1 absorptionsduk 56x80 cm
- 1 angiografilakan 240x300 cm, 2 hål 7x10 cm
- 1 instrumentbordslakan 150x190 cm

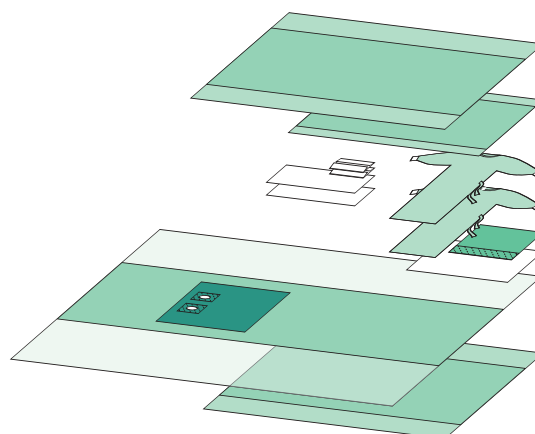

ANGIO RADIALIS-SET

Art nr 698260

6/12*

- 1 instrumentbordslakan 140x150 cm
- 2 cellduk 19x25 cm
- 1 absorptionsduk 56x80 cm
- 1 självhäftande op-handduk 50x50 cm
- 1 angiografilakan 240x330 cm, 2 hål 5x7 cm och 2 hål 7x10 cm
- 1 instrumentbordslakan 140x150 cm

